



平成29年度熊本県高等学校総合体育大会柔道競技

男子団体 決勝リーグ

平成29年6月3日
山鹿市総合体育館

第1試合場		決勝リーグ(第1試合)					
鎮西		1 - 3		九州学院			
	氏名	勝負	決まり技	勝負	氏名		
先鋒	木村 祐大	×	引き分け	×	工藤 樹希	先鋒	
次鋒	星田 大希	○	横四方固	△	森田 駿	次鋒	
中堅	大島 寛生	△	縦四方固	○	酒井 重忠	中堅	
副将	村山 洸太	△	縦四方固	○	村山 雄晟	副将	
大将	長井 駿亮	△	縦四方固	○	中熊 駿	大将	
代表						代表	

第3試合場		決勝リーグ(第1試合)					
秀岳館		2 - ②		東海大星翔			
	氏名	勝負	決まり技	勝負	氏名		
先鋒	岡本 雅貴	△	技あり	⊖	緒方 碩士	先鋒	
次鋒	日置 優太	○	払腰	△	田邊 賢太郎	次鋒	
中堅	吉永 龍馬	△	内股	○	豊田 晋久	中堅	
副将	高田 陸	⊖	僅差	△	南 太陽	副将	
大将	平山 万貴人	×	引き分け	×	松見 拡和	大将	
代表						代表	

第1試合場		決勝リーグ(第2試合)					
鎮西		4 - 1		東海大星翔			
	氏名	勝負	決まり技	勝負	氏名		
先鋒	木村 祐大	○	大内刈	△	緒方 碩士	先鋒	
次鋒	星田 大希	○	縦四方固	△	田邊 賢太郎	次鋒	
中堅	大島 寛生	⊖	技あり	△	豊田 晋久	中堅	
副将	村山 洸太	○	縦四方固	△	南 太陽	副将	
大将	長井 駿亮	△	技あり	⊖	松見 拡和	大将	

第3試合場		決勝リーグ(第2試合)					
秀岳館		0 - 3		九州学院			
	氏名	勝負	決まり技	勝負	氏名		
先鋒	岡本 雅貴	△	技あり	⊖	工藤 樹希	先鋒	
次鋒	日置 優太	×	引き分け	×	森田 駿	次鋒	
中堅	吉永 龍馬	△	小外掛	○	酒井 重忠	中堅	
副将	高田 陸	△	腕挫脚固	○	村山 雄晟	副将	
大将	平山 万貴人	×	引き分け	×	中熊 駿	大将	

第1試合場		決勝リーグ(第3試合)					
鎮西		3 - 1		秀岳館			
	氏名	勝負	決まり技	勝負	氏名		
先鋒	木村 祐大	○	大外刈	△	岡本 雅貴	先鋒	
次鋒	星田 大希	○	払巻込	△	日置 優太	次鋒	
中堅	大島 寛生	○	横四方固	△	吉永 龍馬	中堅	
副将	村山 洸太	△	技あり	⊖	高田 陸	副将	
大将	長井 駿亮	×	引き分け	×	平山 万貴人	大将	

第3試合場		決勝リーグ(第3試合)					
東海大星翔		0 - 5		九州学院			
	氏名	勝負	決まり技	勝負	氏名		
先鋒	緒方 碩士	△	大外刈	○	工藤 樹希	先鋒	
次鋒	田邊 賢太郎	△	払腰	○	森田 駿	次鋒	
中堅	豊田 晋久	△	横四方固	○	酒井 重忠	中堅	
副将	南 太陽	△	袈裟固	○	村山 雄晟	副将	
大将	榊 永龍翔	△	大外刈	○	中熊 駿	大将	

順位 優勝:九州学院 2位:鎮西 3位:東海大星翔 4位:秀岳館

男子団体

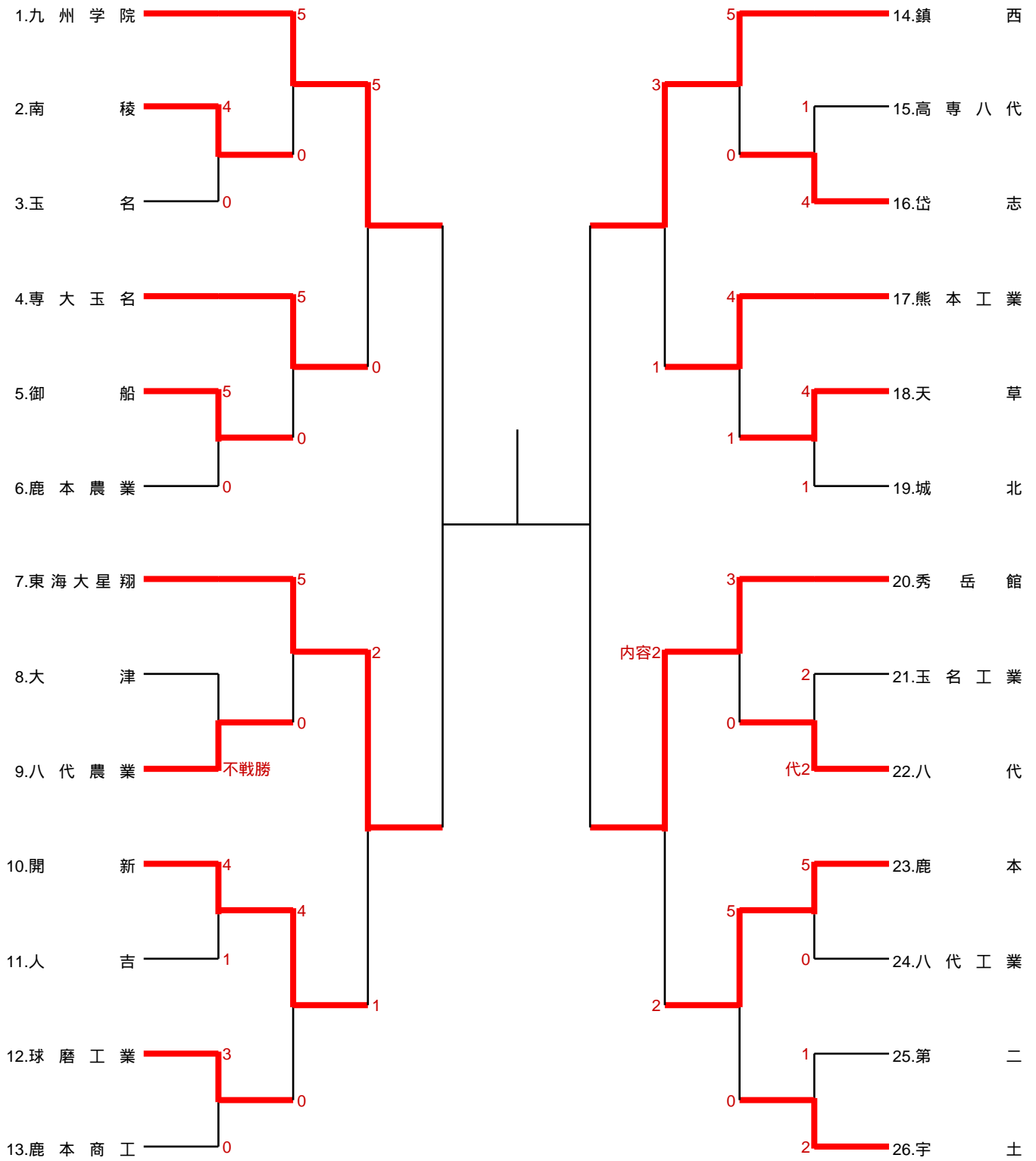

平成29年度熊本県高等学校総合体育大会柔道競技



平成29年6月2日

山鹿市総合体育館

女子団体

第1試合場			決勝リーグ(第1試合)				
専大玉名			1 - 1	秀岳館			
順位	氏名	勝負	決まり技	勝負	氏名	順位	
先鋒	竹熊美琴	○	反則勝	△	犬塚光咲	先鋒	
中堅	樋口綾花	△	内股	○	上土井夏美	中堅	
大将	藤本愛花	×	引分け	×	植原夕	大将	
代表						代表	

第3試合場			決勝リーグ(第1試合)				
九州学院			1 - 1	熊本中央			
順位	氏名	勝負	決まり技	勝負	氏名	順位	
先鋒	上田玲巳	△	上四方固	○	松岡夏希	先鋒	
中堅	酒井美奈	○	払腰	△	白石明	中堅	
大将	工藤紗愛	×	引分け	×	内倉舞美	大将	
代表						代表	

第1試合場			決勝リーグ(第2試合)				
専大玉名			1 - 2	熊本中央			
順位	氏名	勝負	決まり技	勝負	氏名	順位	
先鋒	竹熊美琴	△	技有	⊖	松岡夏希	先鋒	
中堅	樋口綾花	△	技有	⊖	白石明	中堅	
大将	藤本愛花	○	内股	△	内倉舞美	大将	
代表						代表	

第3試合場			決勝リーグ(第2試合)				
九州学院			2 - 1	秀岳館			
順位	氏名	勝負	決まり技	勝負	氏名	順位	
先鋒	園田華菜	●	僅差	△	犬塚光咲	先鋒	
中堅	酒井美奈	○	縦四方固	△	上土井夏美	中堅	
大将	工藤紗愛	△	袈裟固	○	植原夕	大将	
代表						代表	

第1試合場			決勝リーグ(第3試合)				
専大玉名			0 - 2	九州学院			
順位	氏名	勝負	決まり技	勝負	氏名	順位	
先鋒	竹熊美琴	△	技有	⊖	園田華菜	先鋒	
中堅	樋口綾花	△	腕緘	○	酒井美奈	中堅	
大将	藤本愛花	×	引分	×	工藤紗愛	大将	
代表						代表	

第3試合場			決勝リーグ(第3試合)				
熊本中央			2 - 1	秀岳館			
順位	氏名	勝負	決まり技	勝負	氏名	順位	
先鋒	松岡夏希	△	技有	⊖	犬塚光咲	先鋒	
中堅	白石明	○	横四方固	△	上土井夏美	中堅	
大将	内倉舞美	○	内股すかし	△	植原夕	大将	
代表						代表	

順位 優勝(熊本中央高校) 2位(九州学院高校) 3位(秀岳館高校) 4位(専大玉名高校)

女子団体

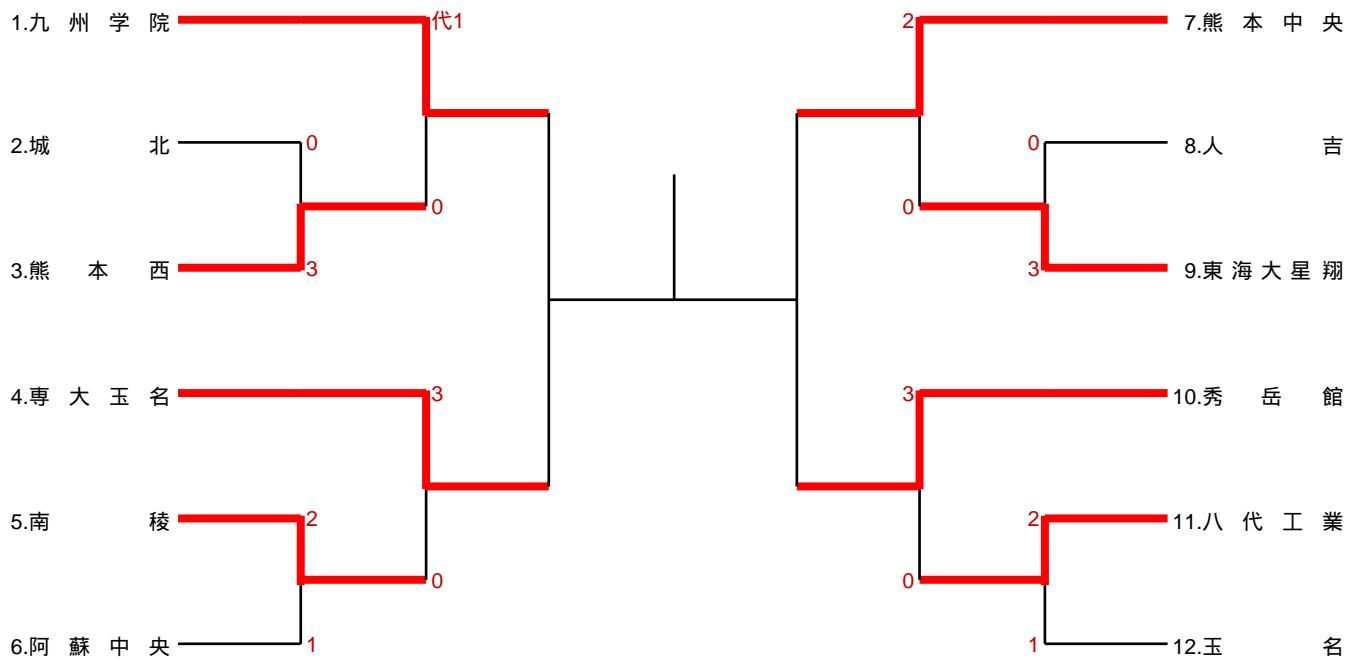

60kg級

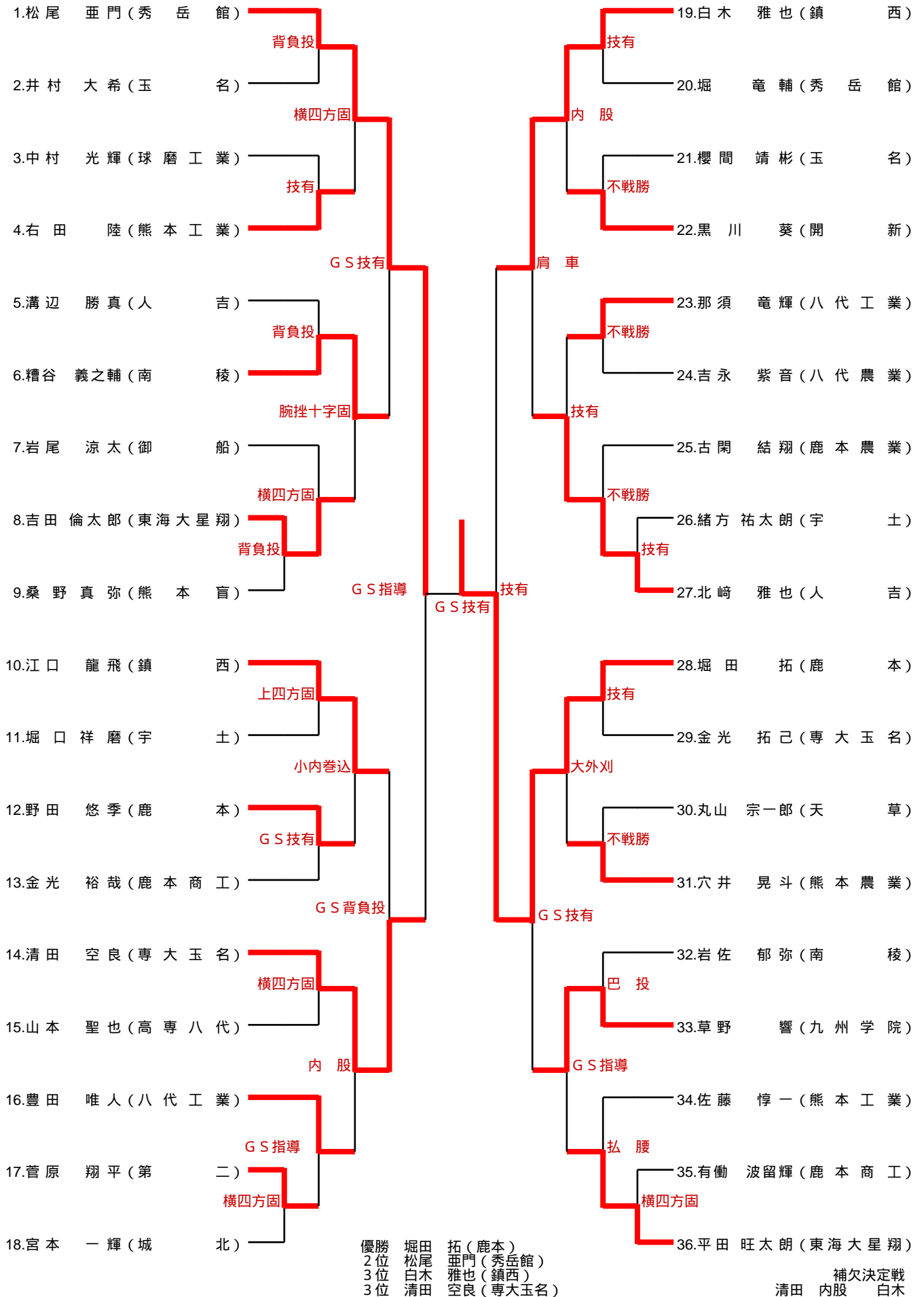

66kg級

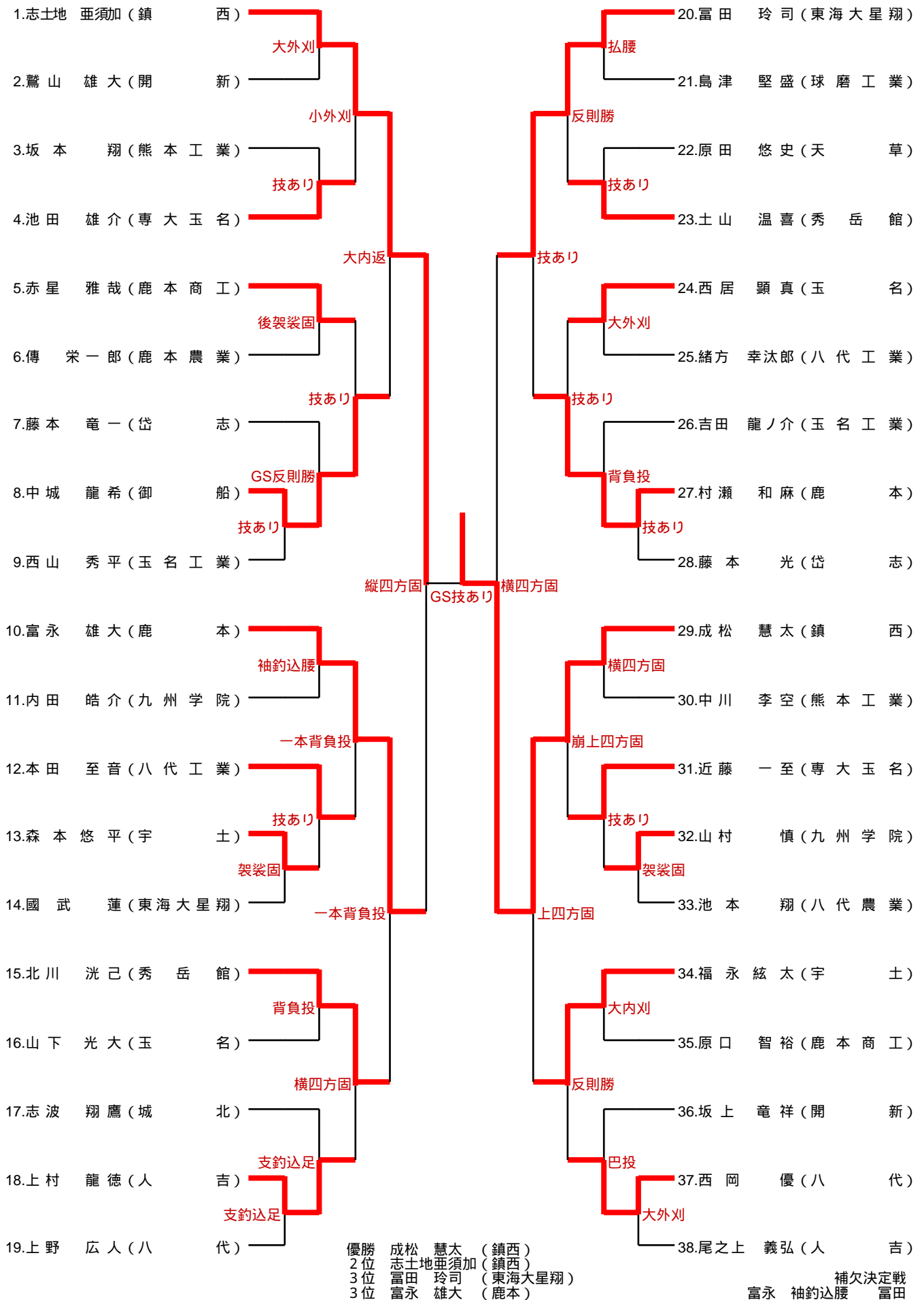

73kg級

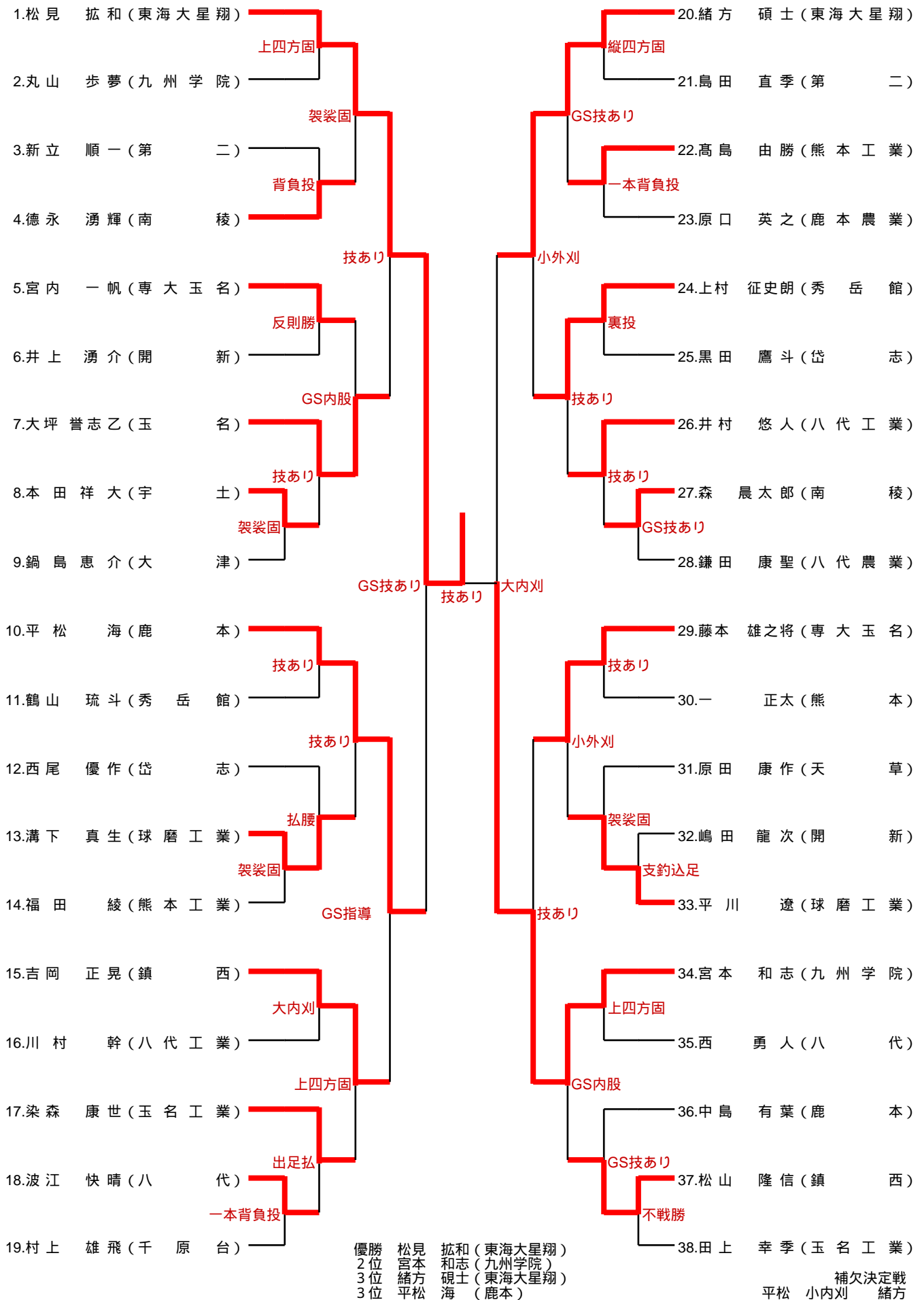

100kg級

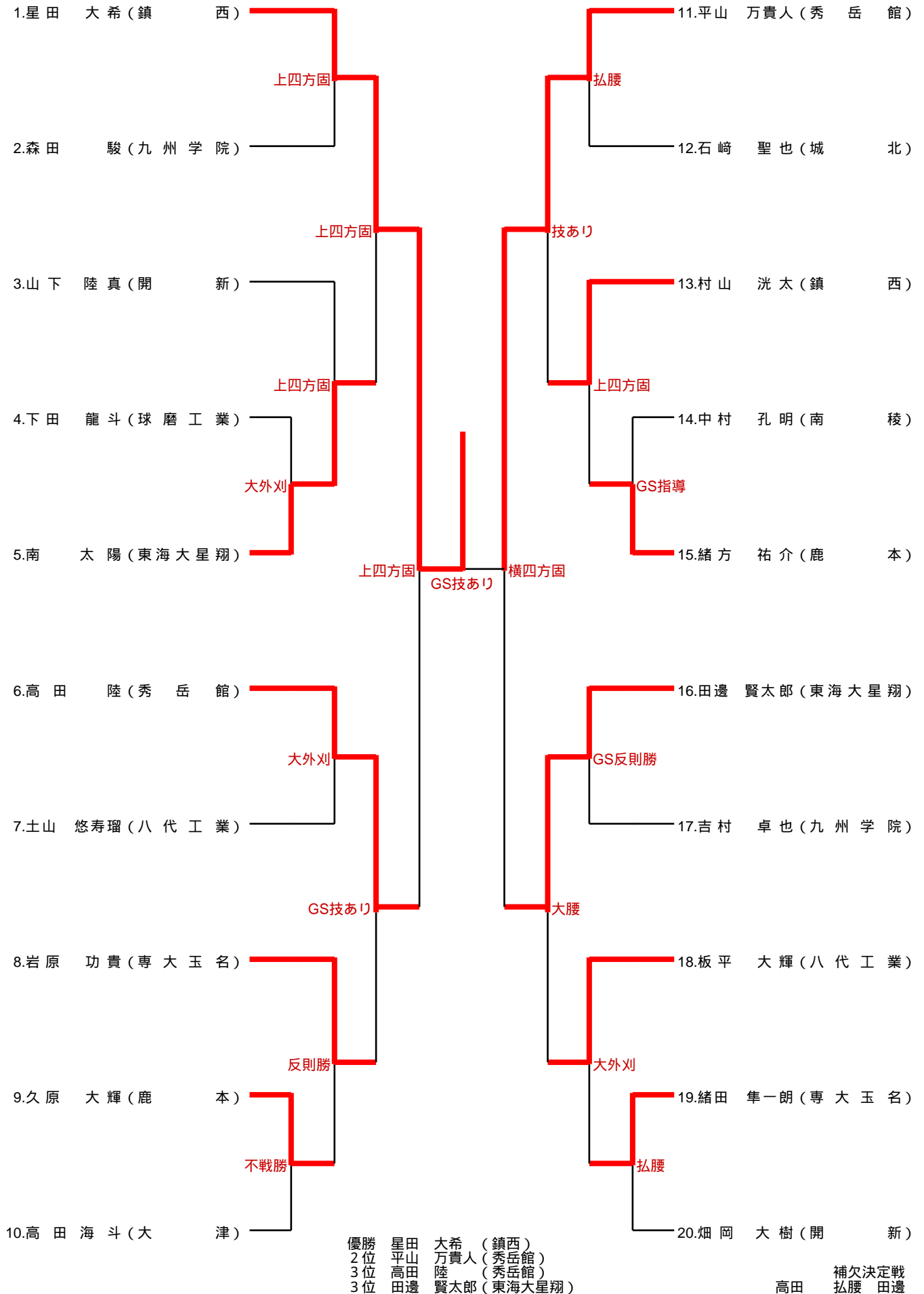

100kg超級

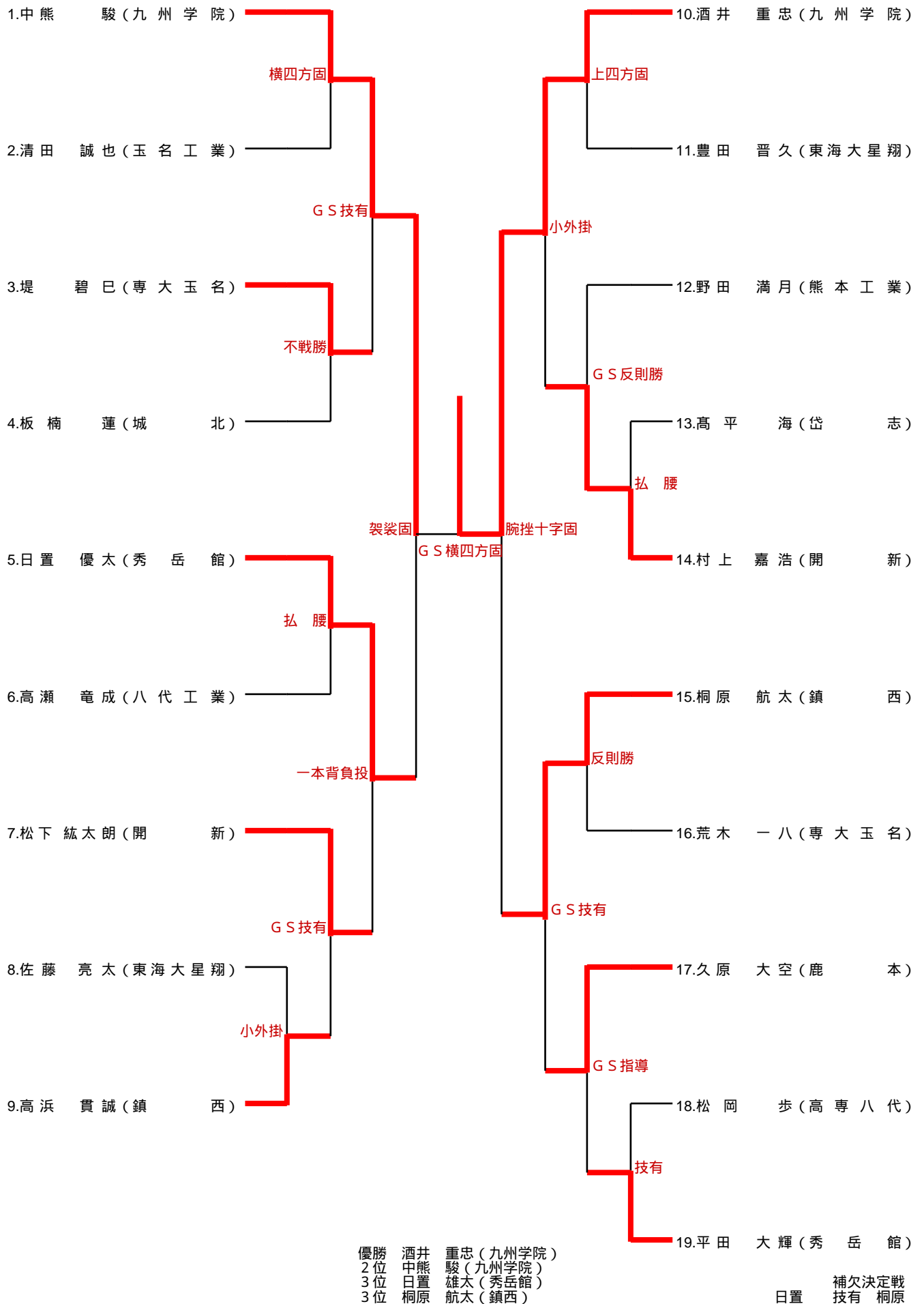

48kg級

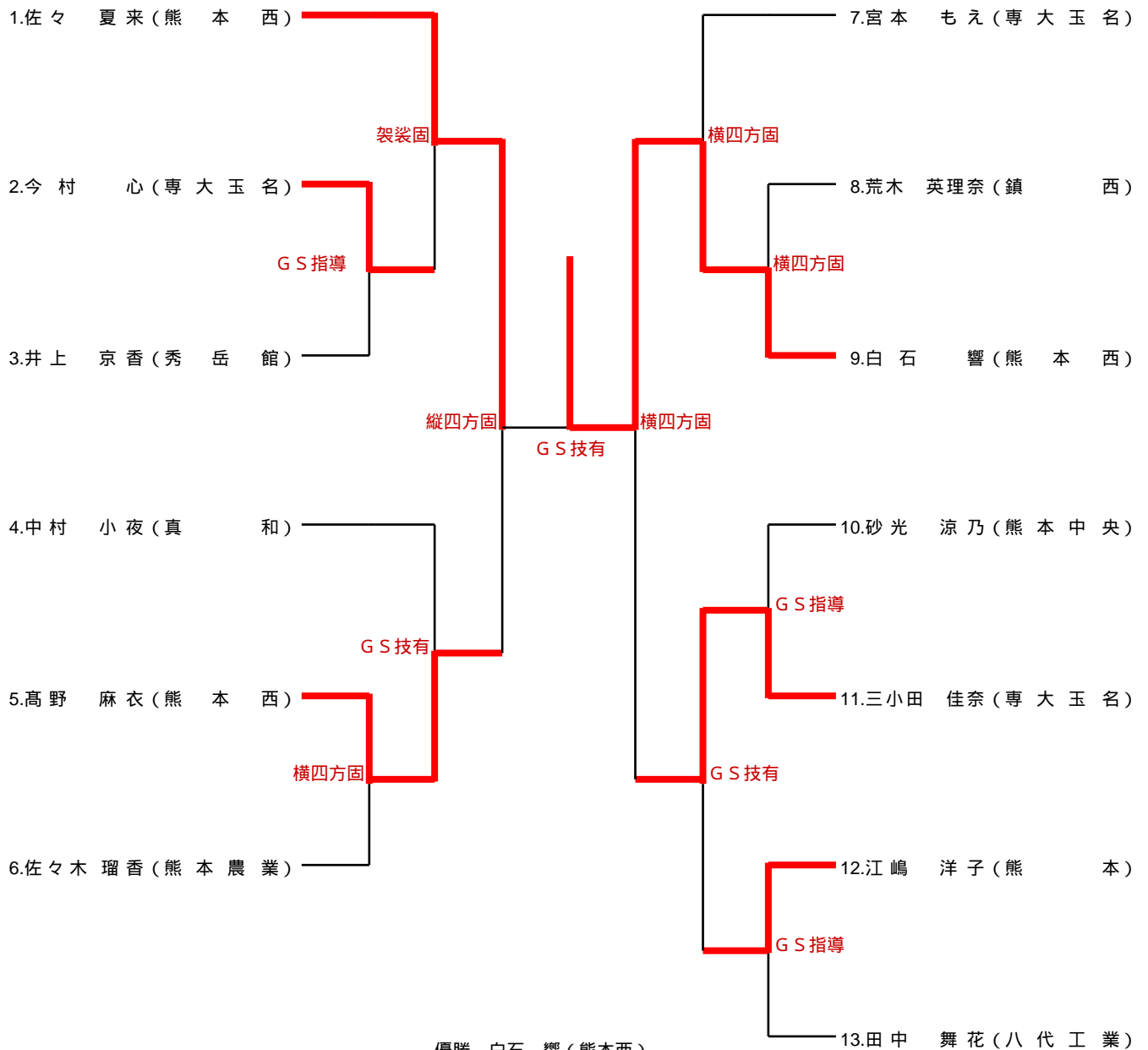

優勝 白石 響 (熊本西)
 2位 佐々 夏来 (熊本西)
 3位 三小田 佳奈 (専大玉名)
 3位 高野 麻衣 (熊本西)

順位決定戦
 高野 技有 三小田

52kg級

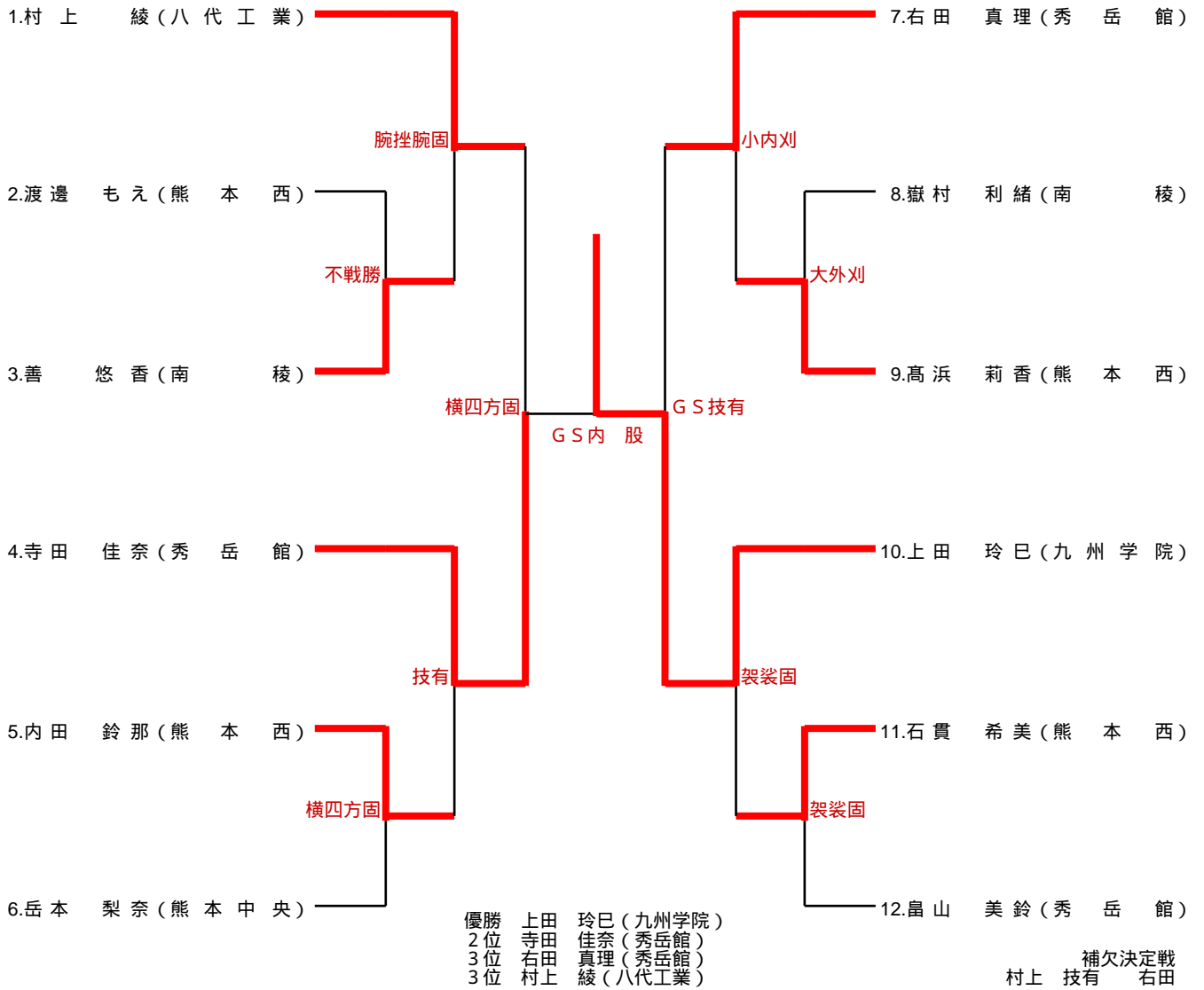

57kg級

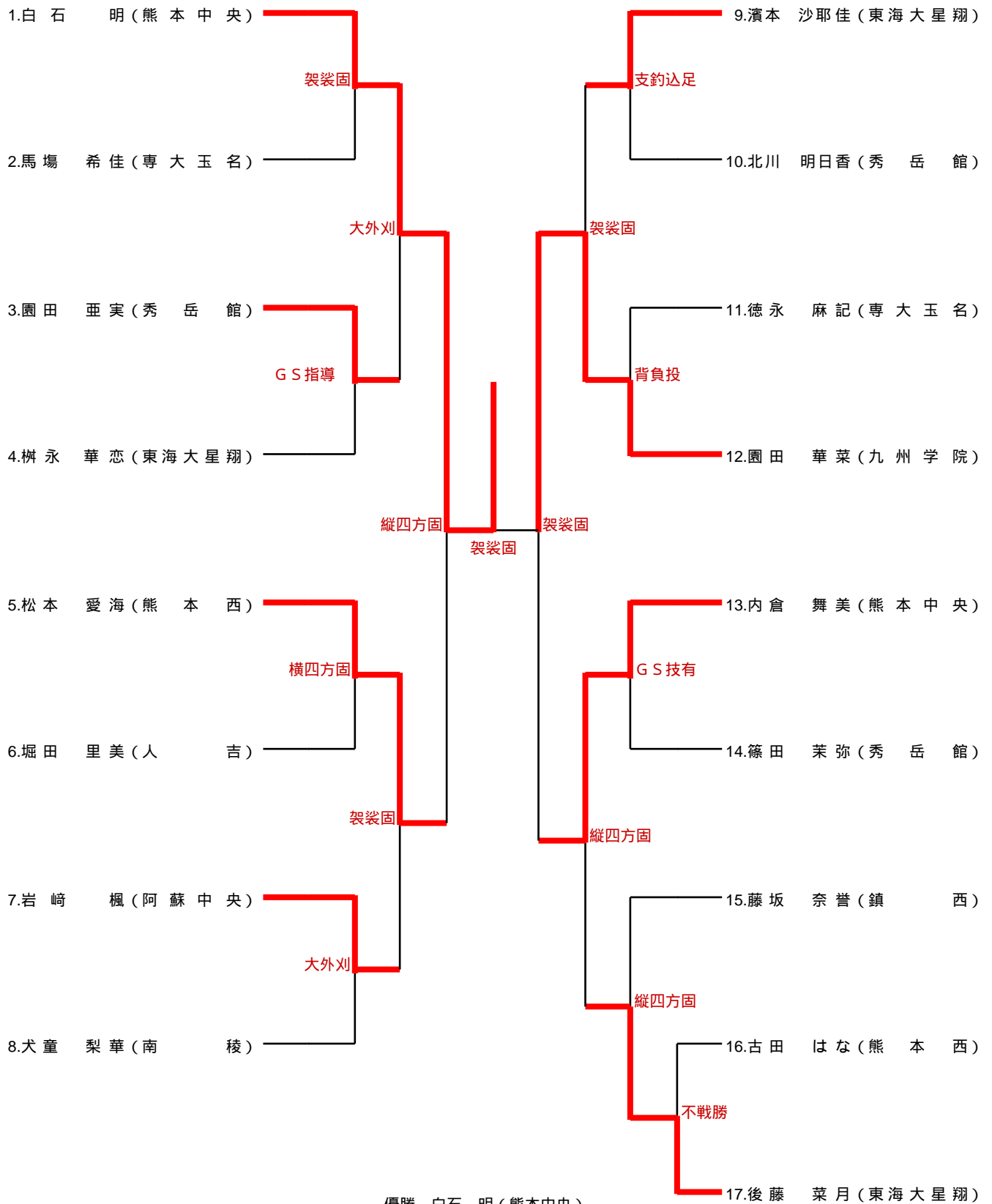

優勝 白石 明(熊本中央)
 2位 園田 華菜(九州学院)
 3位 松本 愛海(熊本西)
 3位 内倉 舞美(熊本中央)

補欠決定戦
 松本 技有 内倉

63kg級

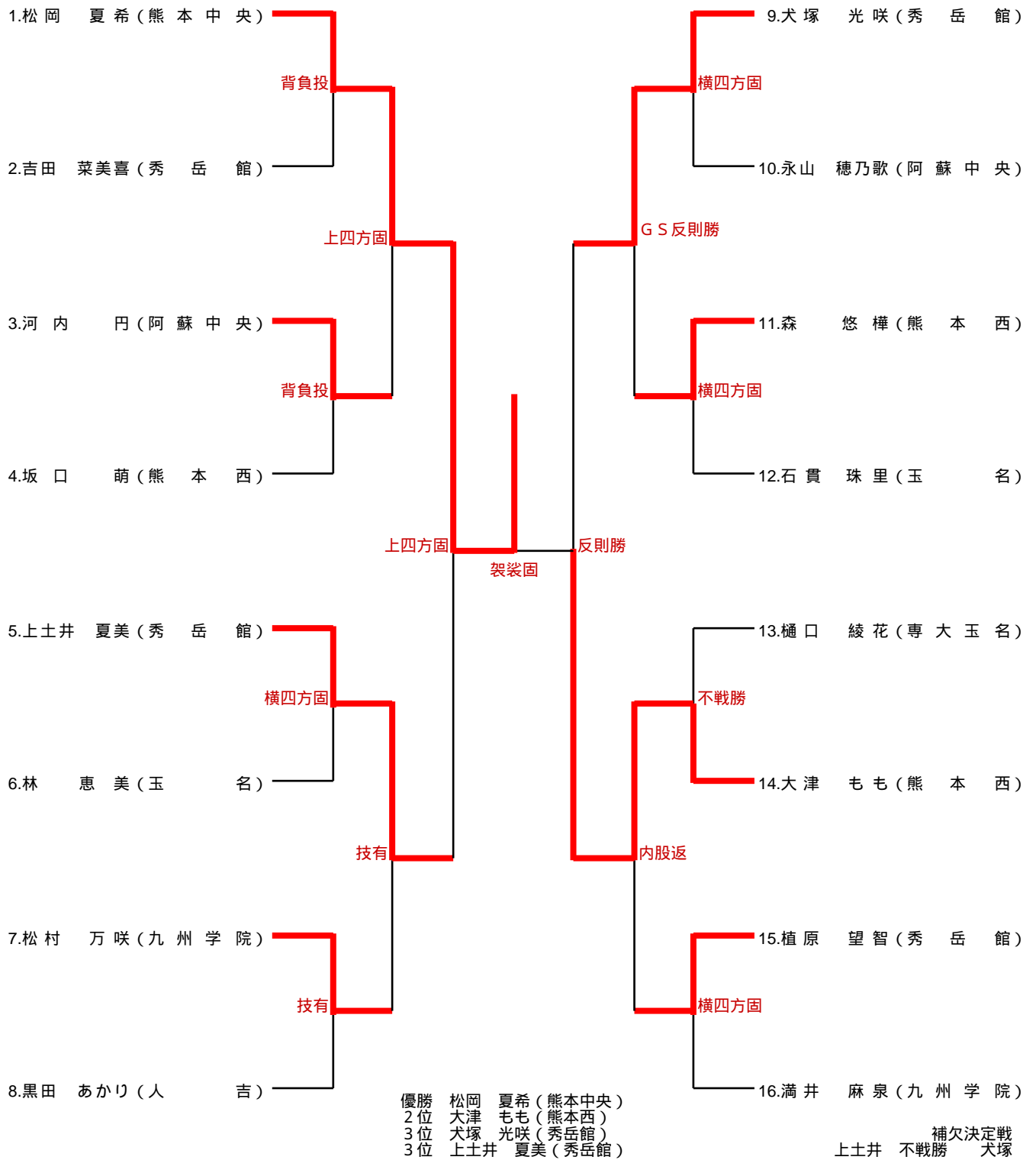

70kg級

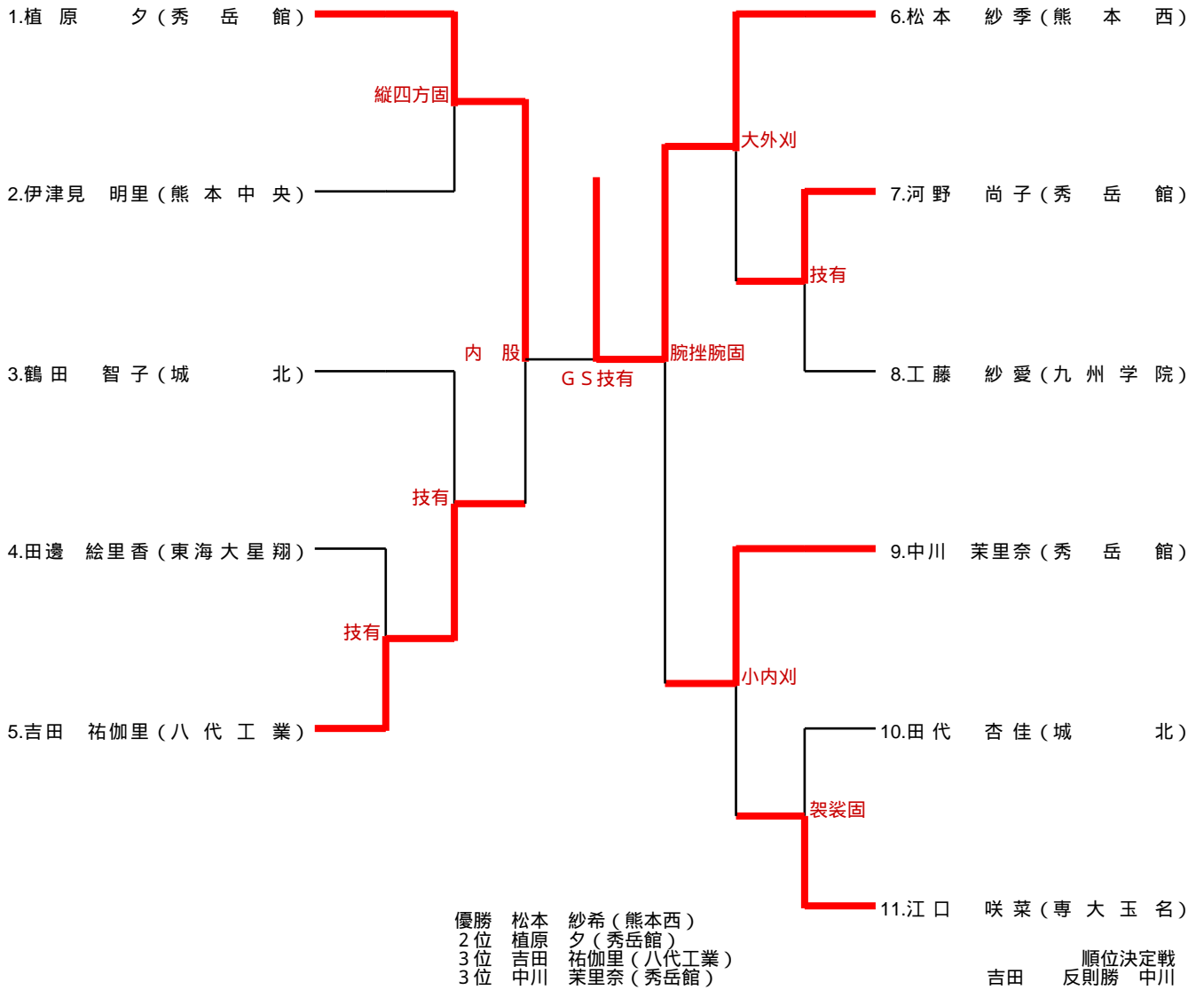

78kg級

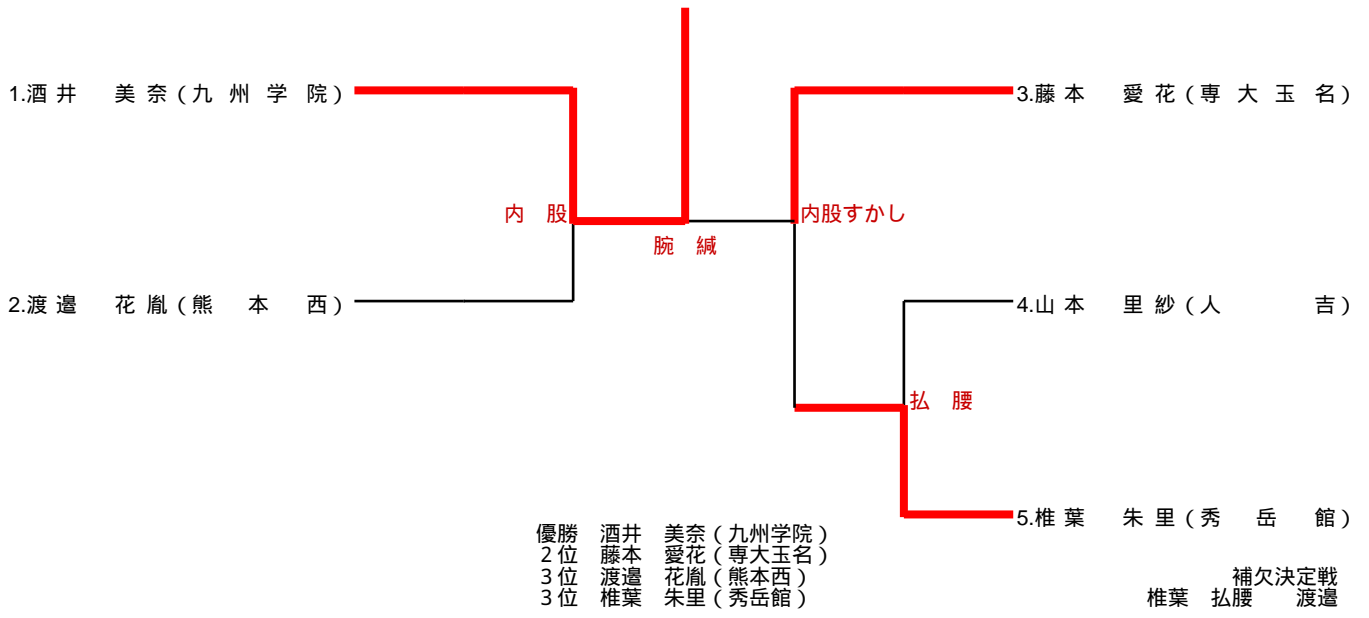

78kg超級

