



# 令和5年度熊本県高等学校空手道新人大会

期日：令和5年10月27日（金）～29日（日）

会場：御船町スポーツセンター体育館

## 【第1日目】令和5年10月27日（金）

☆会場設営 10時00分 ☆顧問会議 12時20分 ☆審判会議 12時40分 ☆開始式 13時00分 ☆試合開始 13時30分 （表彰は終了後随時行います）		
	競 技	予定時間
1	女子個人形 第1ラウンド（6人残し） T1・T2コート 男子個人形 第1ラウンド（6人残し） T1・T2コート 女子個人形 第2ラウンド（3人残し） T1・T2コート 男子個人形 第2ラウンド（3人残し） T1・T2コート 男女個人形 メダルマッチ T1・T2コート	13:30～
2	女子団体形 決勝ラウンド（メダルマッチ） T1コート 男子団体形 決勝ラウンド（メダルマッチ） T2コート	16:00～

## 【第2日目】令和5年10月28日（土）

☆顧問会議 8時30分 ☆審判会議 8時45分 ☆試合開始 9時00分 （表彰は終了後随時行います）		
	競 技	予定時間
1	女子団体組手3人制 1回戦 T1・T2コート 女子団体組手5人制 1回戦 T1・T2コート 女子団体組手3人制 2回戦～決勝まで T1・T2コート 男子団体組手3人制 1回戦～準決勝まで T1・T2コート 男子団体組手5人制 1回戦 T1コート 男子団体組手3人制 決勝 T1コート	9:00～
2	昼 休 み	12:00～
3	女子団体組手5人制 決勝リーグ T1・T2コート 男子団体組手5人制 決勝リーグ T1・T2コート ※リーグ戦は男女交互に実施します。	13:00～

## 【第3日目】令和5年10月29日（日）

☆顧問会議 8時30分 ☆審判会議 8時45分 ☆試合開始 9時00分 ☆終了式 16時00分予定 （表彰は終了後随時行います）		
	競 技	予定時間
1	女子個人組手-48kg級 1回戦～決勝 T1コート 女子個人組手-53kg級 1回戦～決勝 T2コート 女子個人組手-59kg級 1回戦～決勝 T1コート 女子個人組手-66kg級 決勝 T2コート 女子個人組手+66kg級 決勝 T2コート 女子個人組手九州大会出場枠決定戦 T1・T2コート	9:00～
2	昼 食	12:00～
3	男子個人組手-55kg級 1回戦～決勝 T1コート 男子個人組手-61kg級 1回戦～決勝 T2コート 男子個人組手-68kg級 1回戦～決勝 T1コート 男子個人組手-76kg級 1回戦～決勝 T2コート 男子個人組手+76kg級 1回戦～決勝 T2コート 男子個人組手九州大会出場枠決定戦 T1・T2コート	13:00～
4	終了式	～16:00

※進行状況によりコート及び時間の変更等があります。





# 令和5年度熊本県高等学校空手道新人大会

期日：令和5年10月27日（金）～29日（日）

会場：御船町スポーツセンター体育館

女子団体形 決勝（メダルマッチ）

T1コート

	学校名	形名	第1番	第2番	第3番	第4番	第5番	合計	順位
1	熊本商業								
2	熊本工業								
3	学園大付								
4	東稜								
5	マリスト								
6	九州学院								

男子団体形 決勝（メダルマッチ）

T2コート

	学校名	形名	第1番	第2番	第3番	第4番	第5番	合計	順位
1	東稜								
2	有明								
3	マリスト								
4	球磨工業								
5	九州学院								

女子個人組手 九州北選抜出場決定戦 ※各階級の2位 T1コート

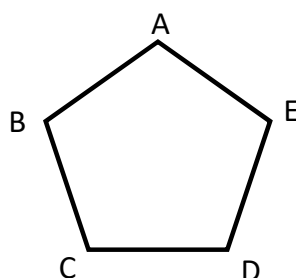

1	A-B	( ) ( )	-	( ) ( )
2	C-D	( ) ( )	-	( ) ( )
3	A-E	( ) ( )	-	( ) ( )
4	C-B	( ) ( )	-	( ) ( )
5	D-E	( ) ( )	-	( ) ( )

男子個人組手 九州北選抜出場決定戦 ※各階級の2位 T2コート

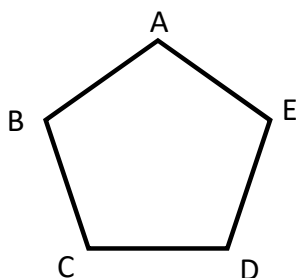

1	A-B	( ) ( )	-	( ) ( )
2	C-D	( ) ( )	-	( ) ( )
3	A-E	( ) ( )	-	( ) ( )
4	C-B	( ) ( )	-	( ) ( )
5	D-E	( ) ( )	-	( ) ( )

# 令和5年度熊本県高等学校空手道新人大会

期日：令和5年10月27日（金）～29日（日）

会場：御船町スポーツセンター体育館

## 女子団体組手（3人制）T1・T2コート

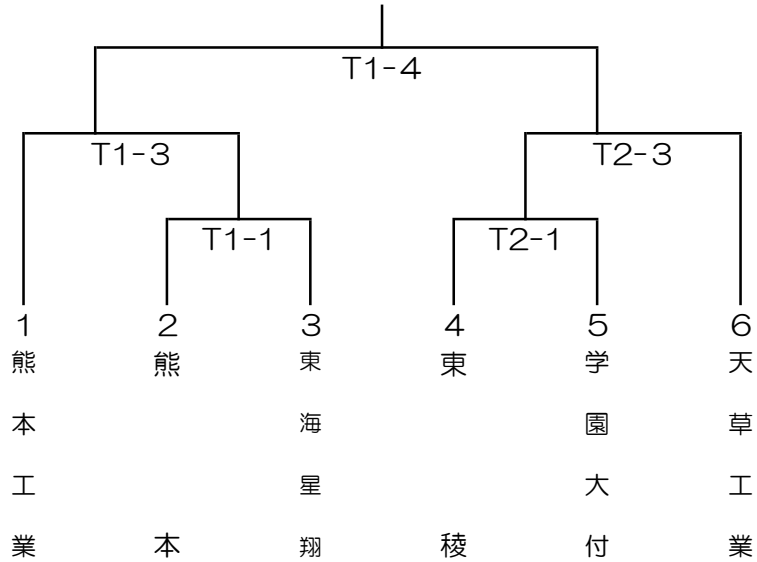

## 女子団体組手（5人制）T1・T2コート

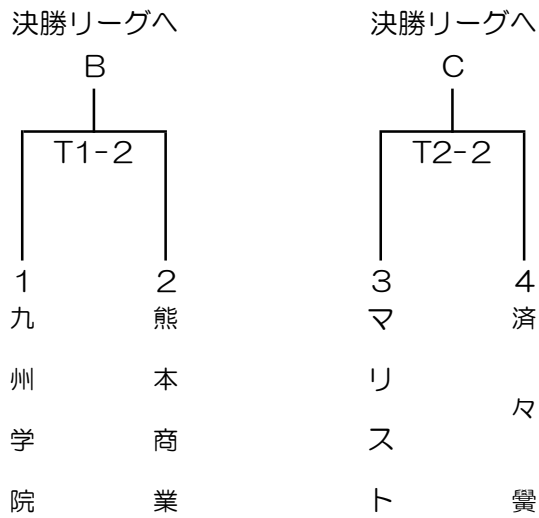

## 女子団体組手（5人制）決勝リーグ表 T1・T2コート

学校名	A文徳	B	C	D開新	TOTAL	順位
A文徳						
B						
C						
D開新						

# 令和5年度熊本県高等学校空手道新人大会

期日：令和5年10月27日（金）～29日（日）

会場：御船町スポーツセンター体育館

## 男子団体組手（3人制）T1・T2コート

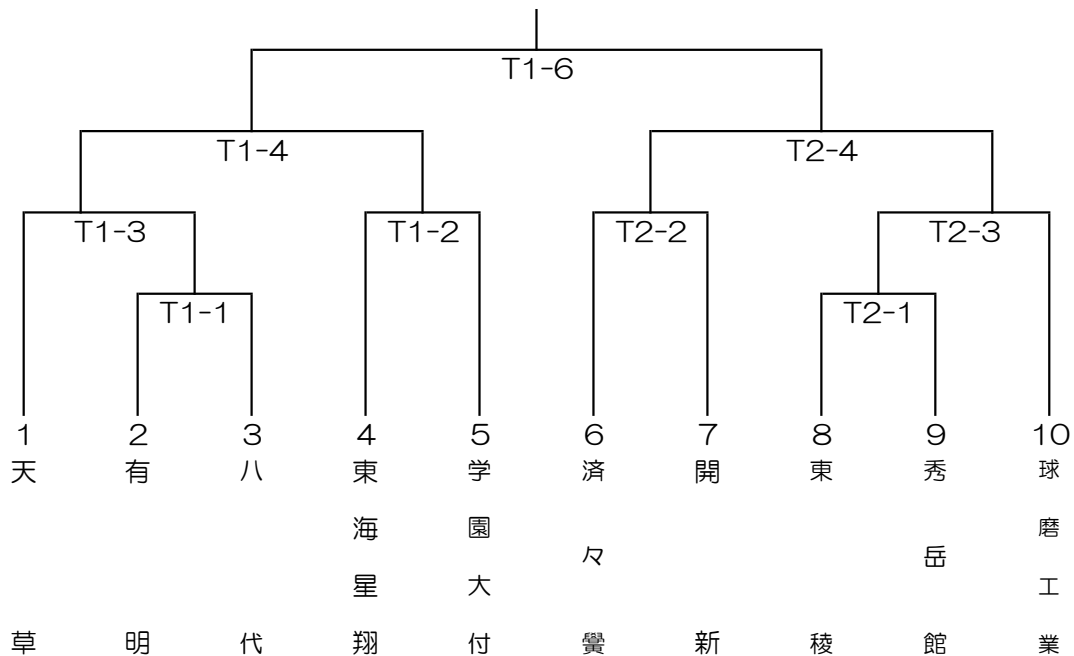

## 男子団体組手（5人制）T1・T2コート

決勝リーグへ

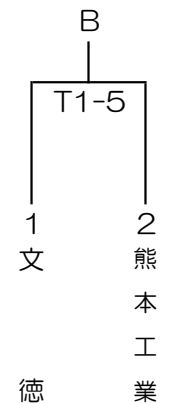

## 男子団体組手（5人制）決勝リーグ表

学校名	A九州学院	B	Cマリスト	D芦北	TOTAL	順位
A九州学院						
B						
Cマリスト						
D芦北						

# 令和5年度熊本県高等学校空手道新人大会

期日：令和5年10月27日（金）～29日（日）

会場：御船町スポーツセンター体育館

## 女子個人組手-48kg T1

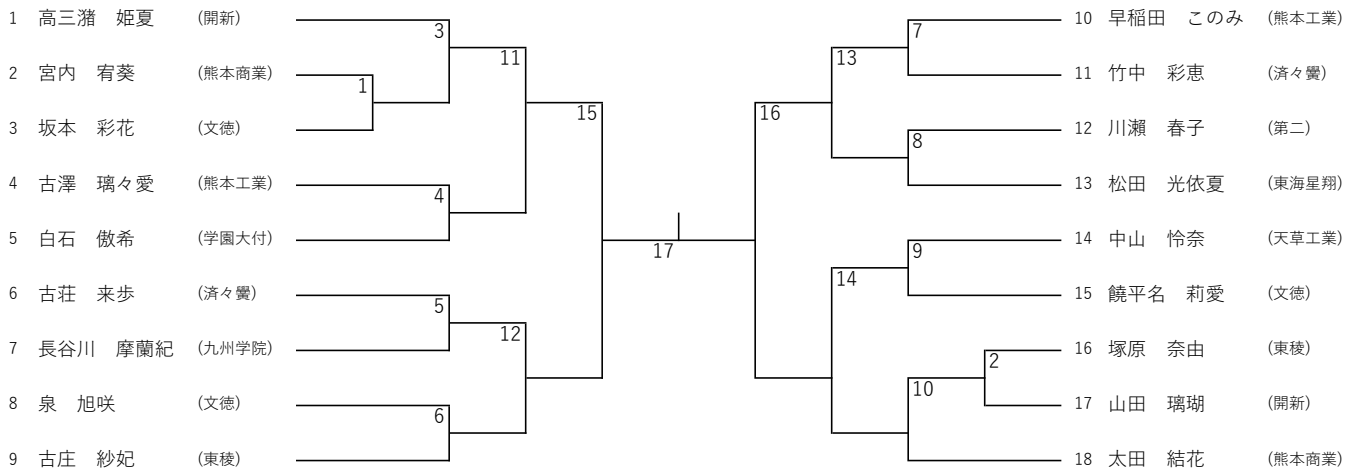

## 女子個人組手-53kg T2

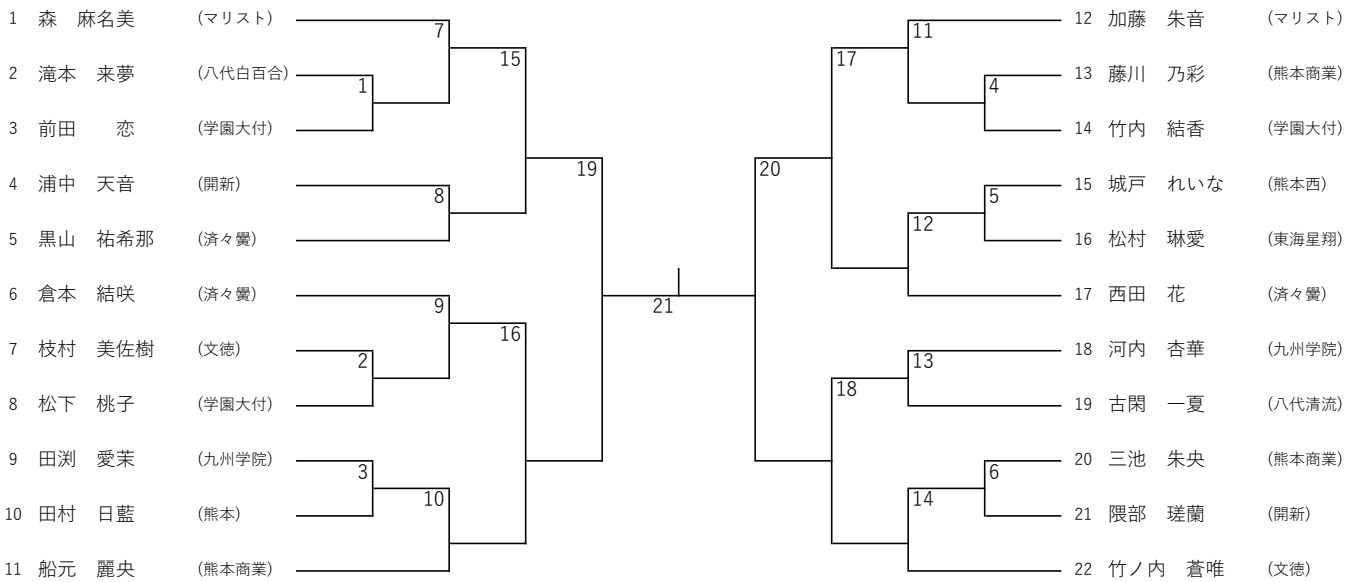

## 女子個人組手-59kg T1

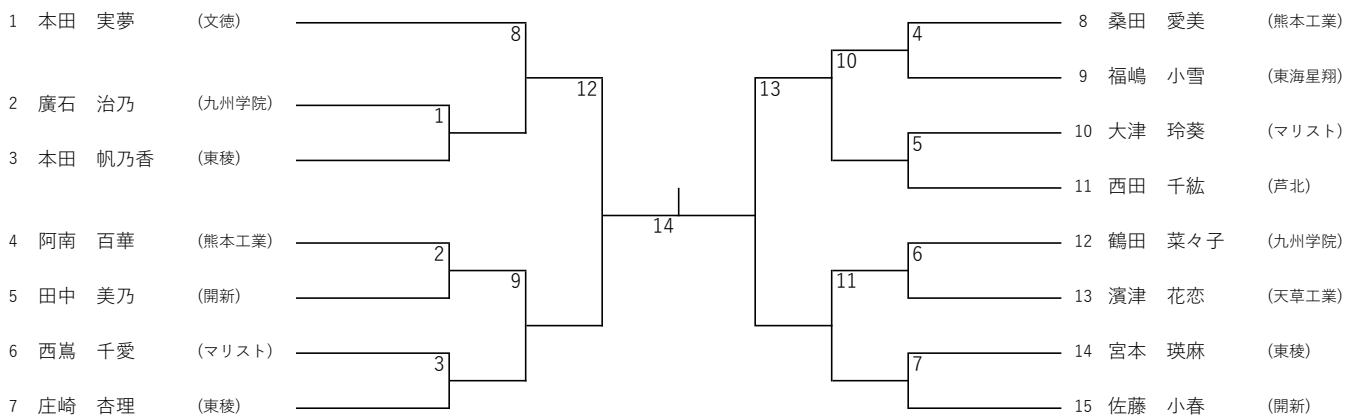

## 女子個人組手-66kg T2

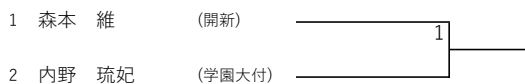

## 女子個人組手+66kg T2

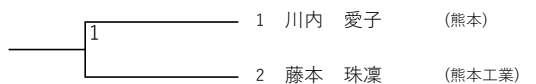

# 令和5年度熊本県高等学校空手道新人大会

期日：令和5年10月27日（金）～29日（日）

会場：御船町スポーツセンター体育館

## 男子個人組手 -55kg

T1

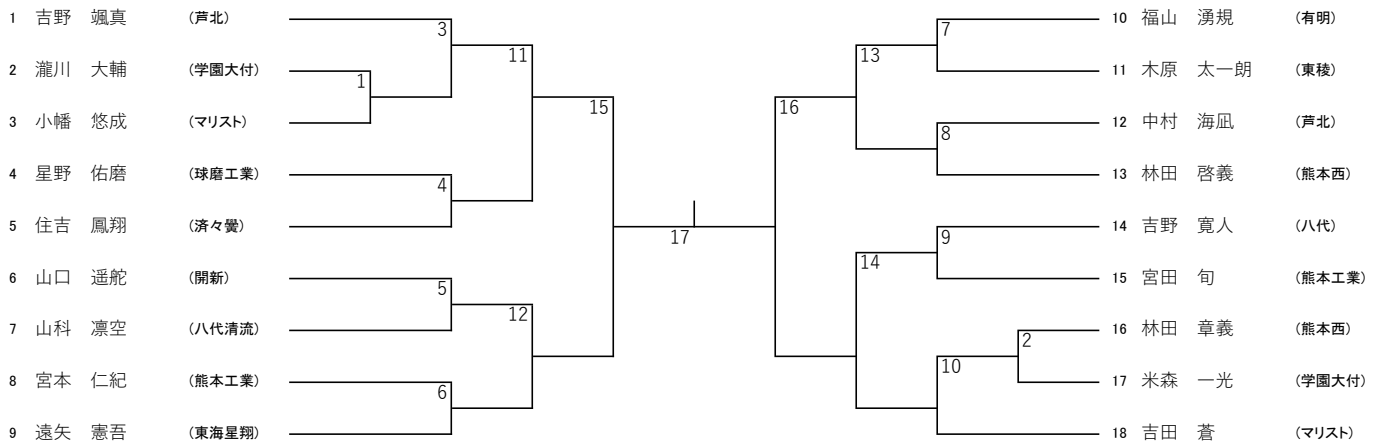

## 男子個人組手 -61kg

T2

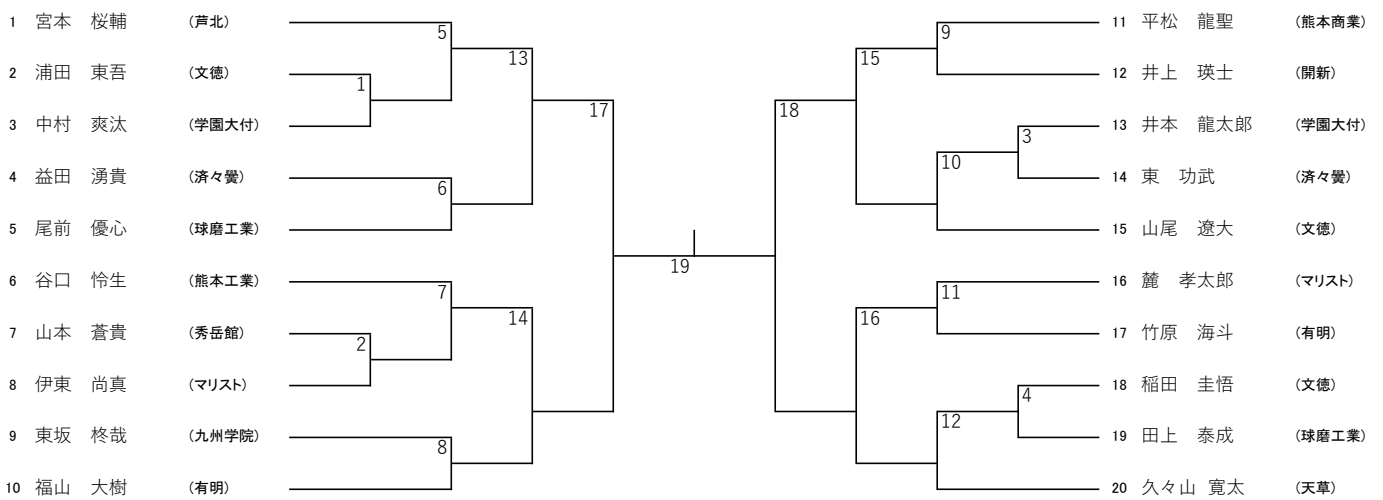

## 男子個人組手 -68kg

T1

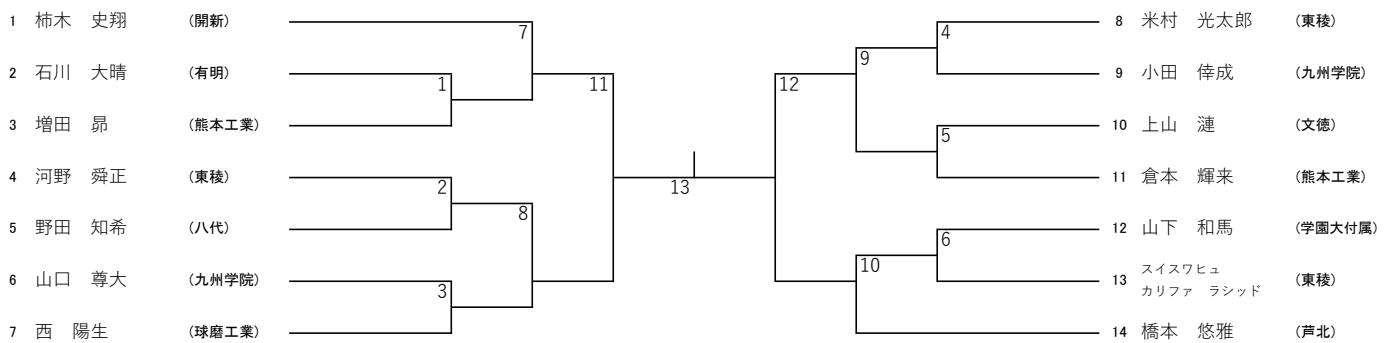

## 男子個人組手 -76kg

T2

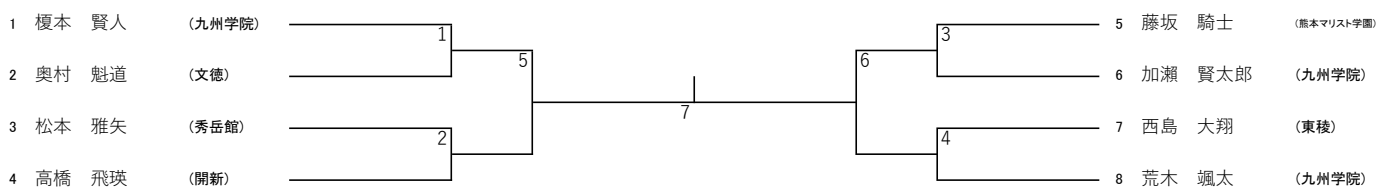

## 男子個人組手 +76kg

T2

