

平成29年度 熊本県高校総合体育大会 卓球競技 試合結果

団体戦	男子	1位	慶誠	高校
		2位	開新	高校
		3位	有明	高校
		4位	熊本工業	高校
	女子	1位	慶誠	高校
		2位	開新	高校
		3位	玉名女子	高校
		4位	尚綱	高校

ダブルス	男子	1位	氏名 中川拓己 西竜輝	ふりがな なかがわ たくみ にし たつき	慶誠	高校
		2位	福田隼士 宮本輝	ふくだ はやと みやもと ひかる	九州学院	高校
		3位	石川将毅 丸山聖史	いしかわ まさき まるやま さとし	慶誠	高校
		4位	池田周平 林田悠暉	いけだ しゅうへい はやしだ ゆうき	慶誠	高校
	女子	1位	松岡優香 植田晴香	まつおか ゆうか うえだ はるか	慶誠	高校
		2位	福田美咲 村上愛	ふくだ みさき むらかみ あい	玉名女子	高校
		3位	石崎瑞貴 安田優佳	いしざき みずき やすだ ゆか	開新	高校
		4位	遠山千尋 淵田美由紀	とおやま ちひろ ふちた みゆき	熊本工業	高校

個人	男子	1位	中川拓己	なかがわ たくみ	慶誠	高校
		2位	藏原浩介	くらはら こうすけ	慶誠	高校
		3位	下田奨磨	しもだ しょうま	開新	高校
		4位	西 竜輝	にし たつき	慶誠	高校
		5位	西 祐樹	にし ゆうき	慶誠	高校
		6位	堀川光彩	ほりかわ こうさい	開新	高校
	女子	1位	松岡優香	まつおか ゆうか	慶誠	高校
		2位	村上愛	むらかみ あい	玉名女子	高校
		3位	安田優佳	やすだ ゆか	開新	高校
		4位	石崎瑞貴	いしざき みずき	開新	高校
		5位	志垣成美	しがき なるみ	開新	高校
		6位	有馬唯音利	ありま いおり	慶誠	高校

男子学校対抗決勝リーグ

	慶誠	開新	熊本工業	有明	勝	敗	順位
慶誠		3 - 1	3 - 0	3 - 1	3	0	1
開新	1 - 3		3 - 0	3 - 0	2	1	2
熊本工業	0 - 3	0 - 3		2 - 3	0	3	4
有明	1 - 3	0 - 3	3 - 2		1	2	3

男子ダブルス決勝リーグ

	中川・西 (慶誠)		石川・丸山 (慶誠)		福田・宮本 (九州学院)		池田・林田 (慶誠)		勝	敗	順位			
中川拓己 西竜輝 (慶誠)			3	11 - 1 11 - 8 11 - 8 — —	0	3	11 - 5 11 - 6 11 - 9 — —	0	3	11 - 3 13 - 11 11 - 9 — —	0	3	0	1
石川将毅 丸山聖史 (慶誠)	0	1 - 11 8 - 11 8 - 11 — —	3		0	0	8 - 11 10 - 12 9 - 11 — —	3	3	11 - 7 14 - 12 11 - 6 — —	0	1	2	3
福田隼士 宮本輝 (九州学院)	0	5 - 11 6 - 11 9 - 11 — —	3	3	11 - 8 12 - 10 11 - 9 — —	0		1	1	8 - 11 7 - 11 11 - 9 8 - 11 —	3	1	2	2
池田周平 林田悠暉 (慶誠)	0	3 - 11 11 - 13 9 - 11 — —	3	0	7 - 11 12 - 14 6 - 11 — —	3	3	11 - 8 11 - 7 9 - 11 11 - 8 —	1			1	2	4

2位、3位、4位は得失セット率の結果により決定

男子シングルス決勝リーグ①

	下田 (開新)	堀川 (開新)	藏原 (慶誠)	福田 (九学)	勝	敗	順位	
1 下田奨磨 (開新)	-	3 11 - 7 11 - 4 12 - 10 - -	0 1 9 - 11 8 - 11 11 - 7 4 - 11 -	3 3 11 - 5 11 - 9 11 - 6 - -	0	2	1	2
50 堀川光彩 (開新)	0 7 - 11 4 - 11 10 - 12 - -	-	0 10 - 12 5 - 11 10 - 12 - -	3 3 11 - 4 11 - 8 11 - 13 11 - 6 -	1	1	2	3
51 藏原浩介 (慶誠)	3 11 - 9 11 - 8 7 - 11 11 - 4 -	1 3 12 - 10 11 - 5 12 - 10 - -	0	3 9 - 11 8 - 11 13 - 11 11 - 4 14 - 12	2	3	0	1
100 福田隼士 (九学)	0 5 - 11 9 - 11 6 - 11 - -	3 1 4 - 11 8 - 11 13 - 11 6 - 11 -	3 2 11 - 9 11 - 8 11 - 13 4 - 11 12 - 14	3	0	3	4	

男子シングルス1-2位決定戦

51 藏原浩介 (慶誠)	2	11 - 6 5 - 11 11 - 6 6 - 11 4 - 11	3	200 中川拓己 (慶誠)
--------------------	---	------------------------------------------------	---	---------------------

男子シングルス3-4位決定戦

1 下田奨磨 (開新)	3	11 - 7 8 - 11 11 - 9 9 - 11 11 - 4	2	101 西 竜輝 (慶誠)
-------------------	---	------------------------------------------------	---	---------------------

男子シングルス5-6位決定戦

50 堀川光彩 (開新)	1	3 - 11 11 - 7 6 - 11 9 - 11 -	3	126 西 祐樹 (慶誠)
--------------------	---	-------------------------------------------	---	---------------------

男子シングルス決勝リーグ②

	西 竜 (慶誠)	西 祐 (慶誠)	大山 (九学)	中川 (慶誠)	勝	敗	順位	
101 西 竜輝 (慶誠)	-	3 11 - 5 11 - 7 7 - 11 11 - 9 -	1 3 15 - 13 11 - 4 11 - 6 - -	0 2 12 - 10 8 - 11 9 - 11 11 - 9 7 - 11	3	2	1	2
126 西 祐樹 (慶誠)	1 5 - 11 7 - 11 11 - 7 9 - 11 -	3	3 11 - 4 11 - 3 11 - 3 - -	0 2 11 - 8 12 - 10 7 - 11 6 - 11 4 - 11	3	1	2	3
175 大山弘太郎 (九学)	0 13 - 15 4 - 11 6 - 11 - -	3 0 4 - 11 3 - 11 3 - 11 - -	3	1 3 - 11 10 - 12 11 - 9 2 - 11 -	3	0	3	4
200 中川拓己 (慶誠)	3 10 - 12 11 - 8 11 - 9 9 - 11 11 - 7	2 3 8 - 11 10 - 12 11 - 7 11 - 6 11 - 4	2 3 11 - 3 12 - 10 9 - 11 11 - 2 -	1	3	0	1	

男子学校対抗

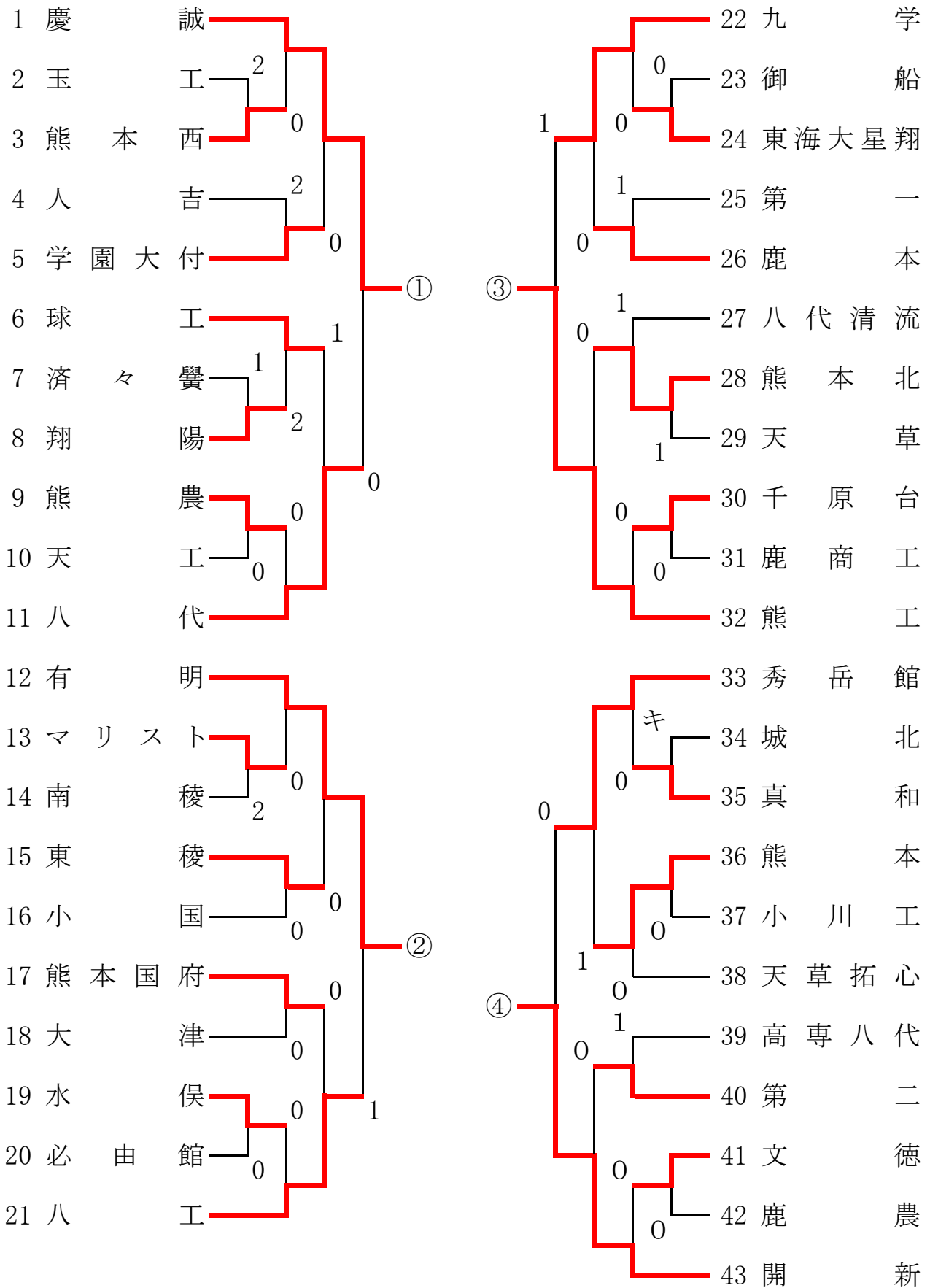

女子学校対抗

平成29年度熊本県高等学校総合体育大会卓球競技

平成29年6月2日(金)～

天草市民センター体育館

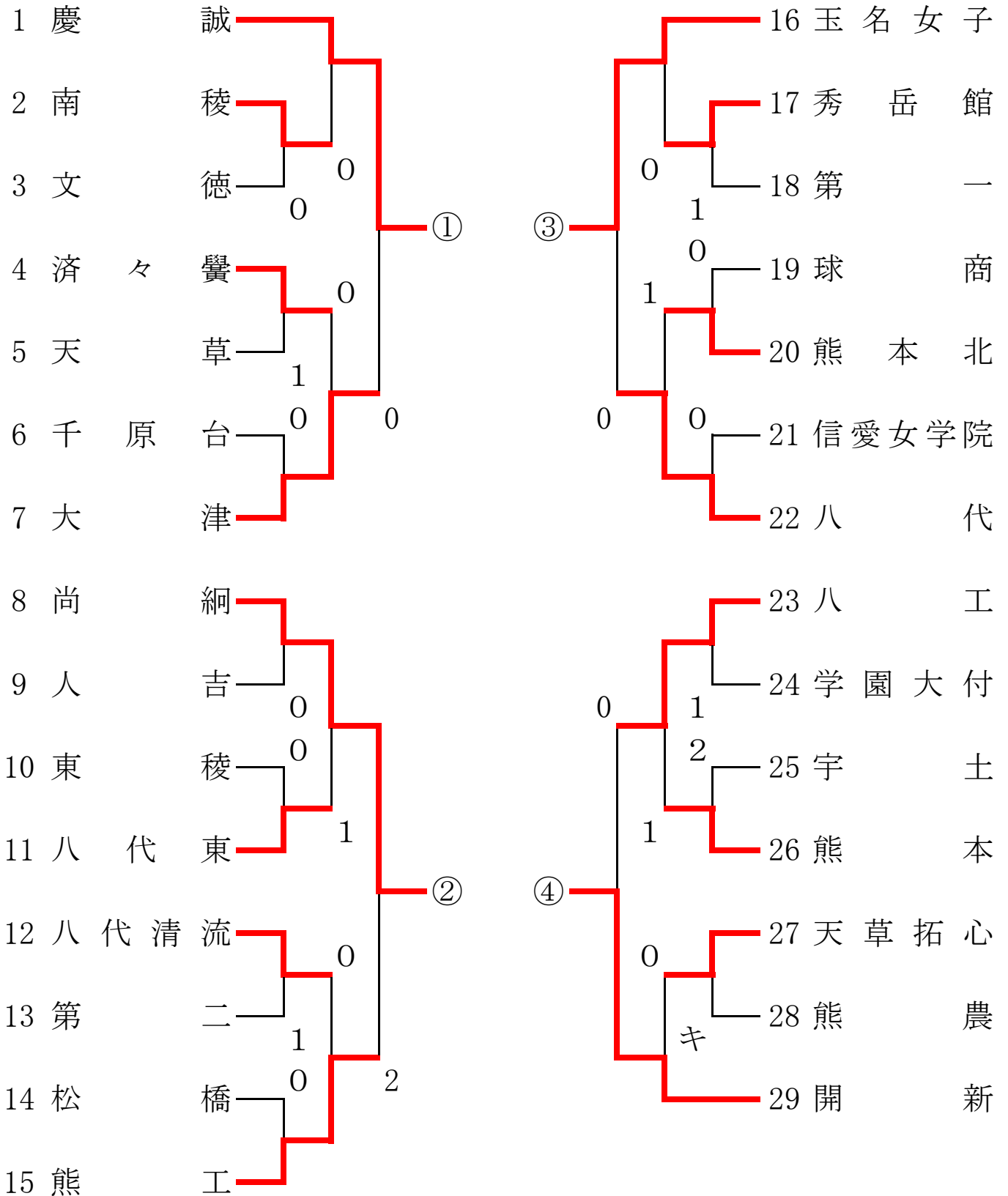

男子シングルス(1)

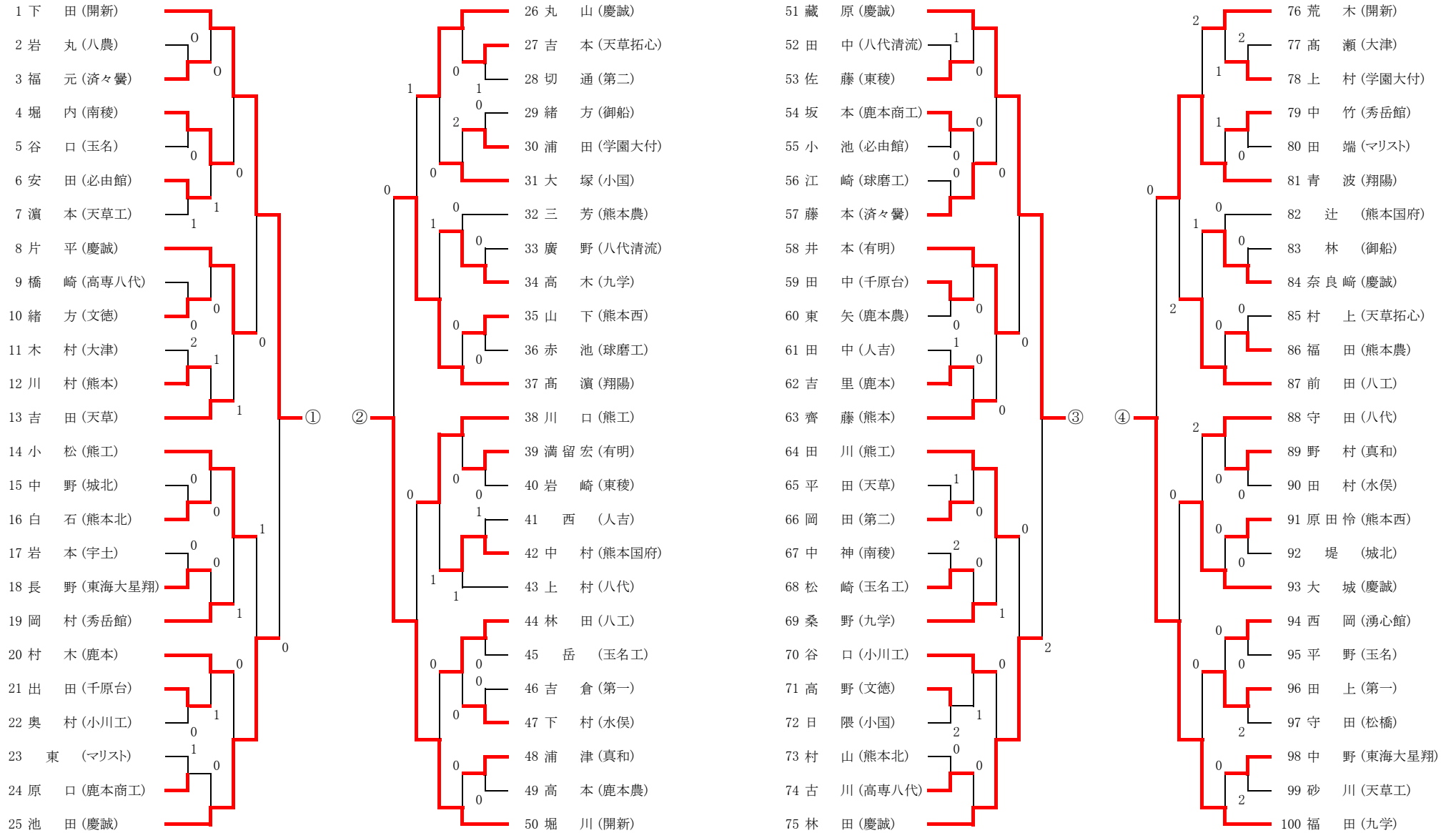

男子シングルス(2)

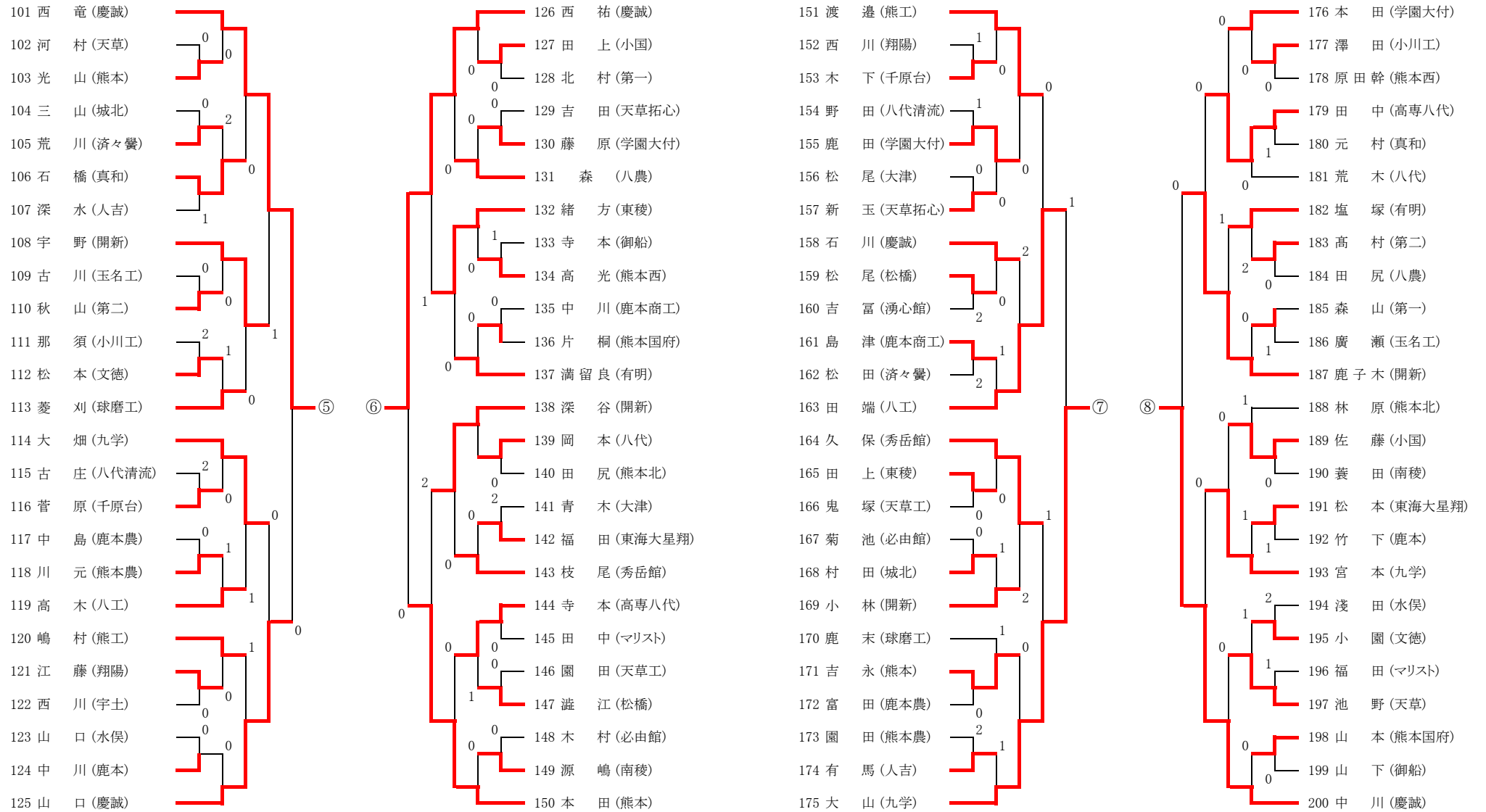

女子学校対抗決勝リーグ

	慶誠	開新	玉名女子	尚綱	勝	敗	順位
慶誠		3 - 0	3 - 0	3 - 0	3	0	1
開新	0 - 3		3 - 2	3 - 2	2	1	2
玉名女子	0 - 3	2 - 3		3 - 2	1	2	3
尚綱	0 - 3	2 - 3	2 - 3		0	3	4

女子ダブルス決勝リーグ

	松岡・安田 (慶誠)		石崎・安田 (開新)		福田・村上 (玉名女子)		遠山・湊田 (熊本工業)		勝	敗	順位			
松岡優香 植田晴香 (慶誠)			3	7 - 11 11 - 9 11 - 6 11 - 8 -	1	3	8 - 11 9 - 11 11 - 3 11 - 9 11 - 3	2	3	11 - 8 11 - 8 11 - 6 -	0	3	0	1
石崎瑞貴 安田優佳 (開新)	1	11 - 7 9 - 11 6 - 11 8 - 11 -	3			1	4 - 11 3 - 11 11 - 9 3 - 11 -	3	3	11 - 7 11 - 6 7 - 11 11 - 6 -	1	1	2	3
福田美咲 村上愛 (玉名女子)	2	11 - 8 11 - 9 3 - 11 9 - 11 3 - 11	3	3	11 - 4 11 - 3 9 - 11 11 - 3 -	1		3	8 - 11 9 - 11 11 - 8 11 - 4 11 - 8	2	2	1	2	
遠山千尋 湊田美由紀 (熊本工業)	0	8 - 11 8 - 11 6 - 11 -	3	1	7 - 11 6 - 11 11 - 7 6 - 11 -	3	2	11 - 8 11 - 9 8 - 11 4 - 11 8 - 11	3			0	3	4



女子シングルス決勝リーグ①

	松岡 (慶誠)	有馬 (慶誠)	安田 (開新)	原田 (慶誠)	勝	敗	順位
1 松岡優香 (慶誠)		3 12 - 10 11 - 9 11 - 5 — —	0 11 - 5 11 - 5 11 - 5 — —	3 11 - 4 11 - 7 11 - 1 — —	3	0	1
75 有馬唯音利 (慶誠)	0 10 - 12 9 - 11 5 - 11 — —		0 8 - 11 5 - 11 4 - 11 — —	3 10 - 12 11 - 8 6 - 11 11 - 9 11 - 5	2	1	3
56 安田優佳 (開新)	0 5 - 11 5 - 11 5 - 11 — —	3 11 - 8 11 - 5 11 - 4 — —	0	3 11 - 4 11 - 5 11 - 5 — —	0	2	2
37 原田陽奈 (慶誠)	0 4 - 11 7 - 11 1 - 11 — —	2 12 - 10 8 - 11 11 - 6 9 - 11 5 - 11	3 4 - 11 5 - 11 5 - 11 — —	3	0	3	4

女子シングルス1-2位決定戦

1 松岡優香 (慶誠)	3	11 - 7 11 - 9 11 - 7 — —	0	95 村上愛 (玉名女子)
-------------------	---	--------------------------------------	---	---------------------

女子シングルス3-4位決定戦

56 安田優佳 (開新)	3	11 - 6 11 - 5 11 - 8 — —	0	76 石崎瑞貴 (開新)
--------------------	---	--------------------------------------	---	--------------------

女子シングルス5-6位決定戦

75 有馬唯音利 (慶誠)	1	9 - 11 11 - 9 8 - 11 4 - 11 —	3	133 志垣成美 (開新)
---------------------	---	-------------------------------------------	---	---------------------

女子シングルス決勝リーグ②

	志垣 (開新)	石崎 (開新)	村上 (玉名女子)	浦田 (尚綱)	勝	敗	順位
133 志垣成美 (開新)		0 5 - 11 5 - 11 6 - 11 — —	1 8 - 11 14 - 12 9 - 11 8 - 11 — —	3 2 - 11 11 - 6 11 - 9 16 - 14 — —	1	1	3
76 石崎瑞貴 (開新)	3 11 - 5 11 - 5 11 - 6 — —		0 5 - 11 9 - 11 11 - 13 — —	3 11 - 4 11 - 1 11 - 7 — —	0	2	2
95 村上愛 (玉名女子)	3 11 - 8 12 - 14 11 - 9 11 - 8 — —	1 11 - 5 11 - 9 13 - 11 — —	0	3 11 - 1 9 - 11 11 - 5 11 - 2 — —	1	3	1
122 浦田侑 (尚綱)	1 11 - 2 6 - 11 9 - 11 14 - 16 — —	0 4 - 11 1 - 11 7 - 11 — —	1 1 - 11 11 - 9 5 - 11 2 - 11 — —	3	0	3	4

女子シングルス(1)

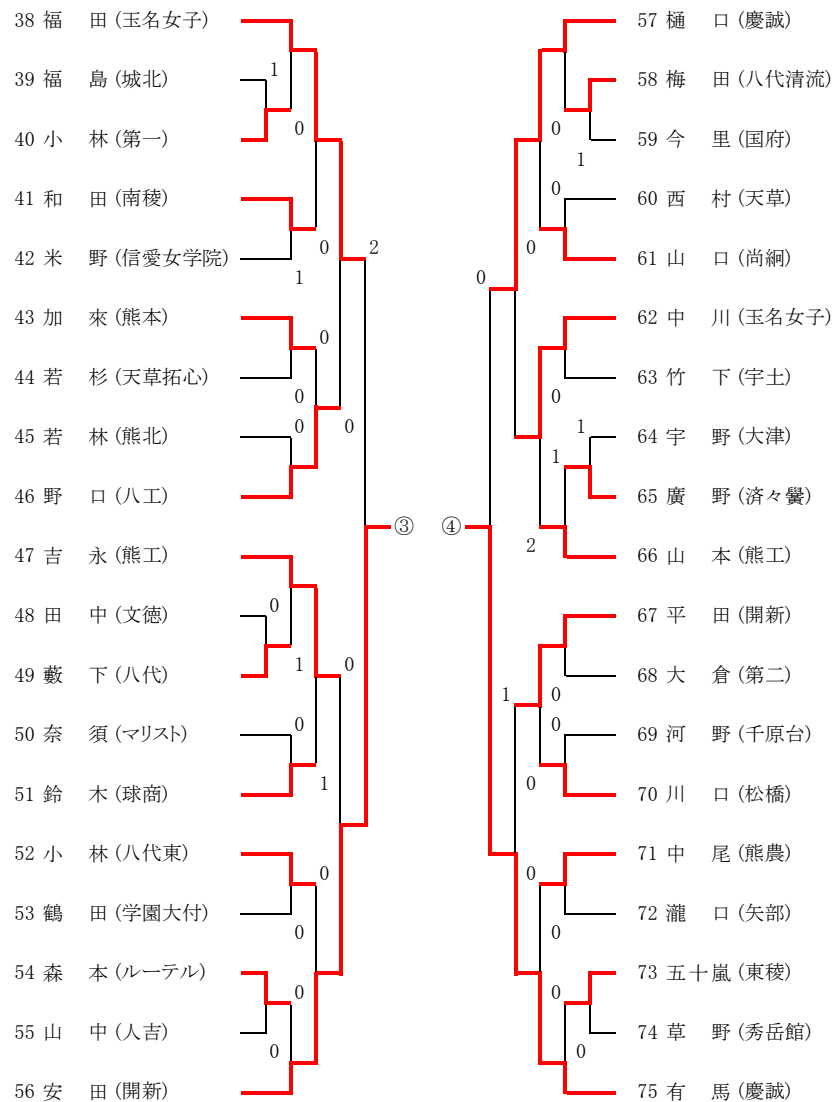
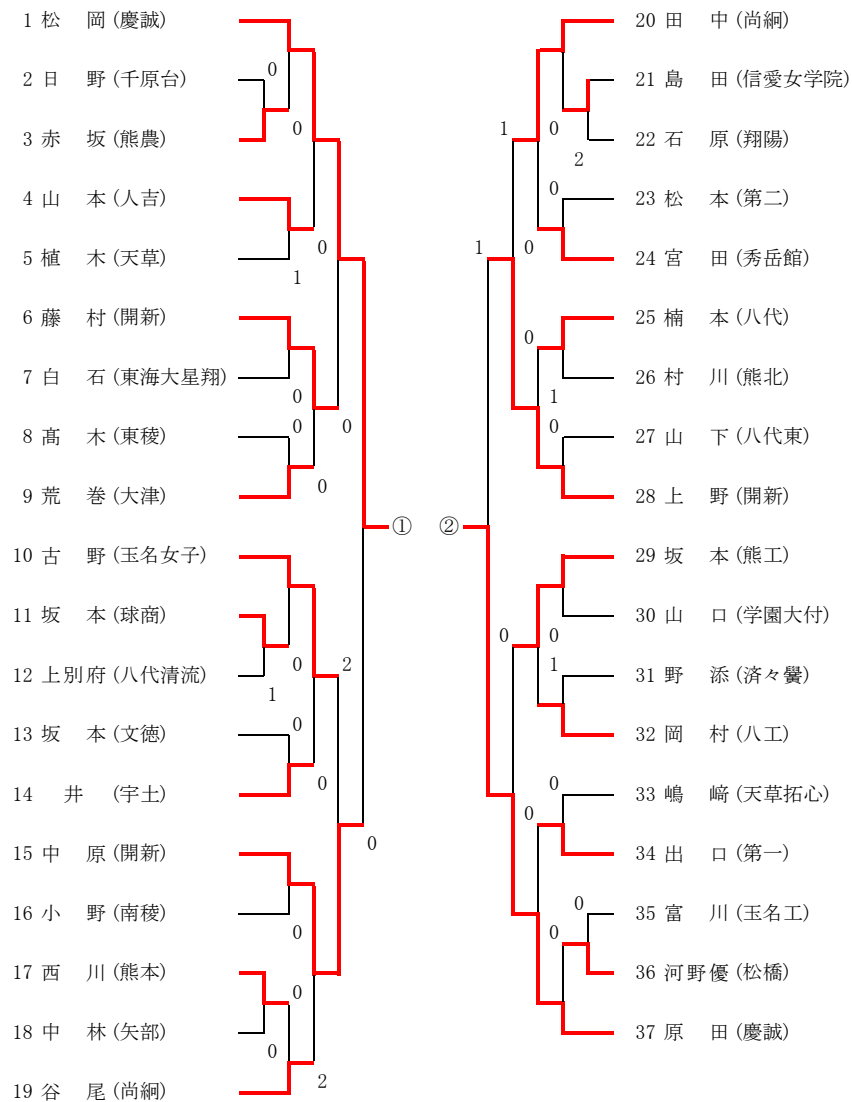

女子シングルス(2)

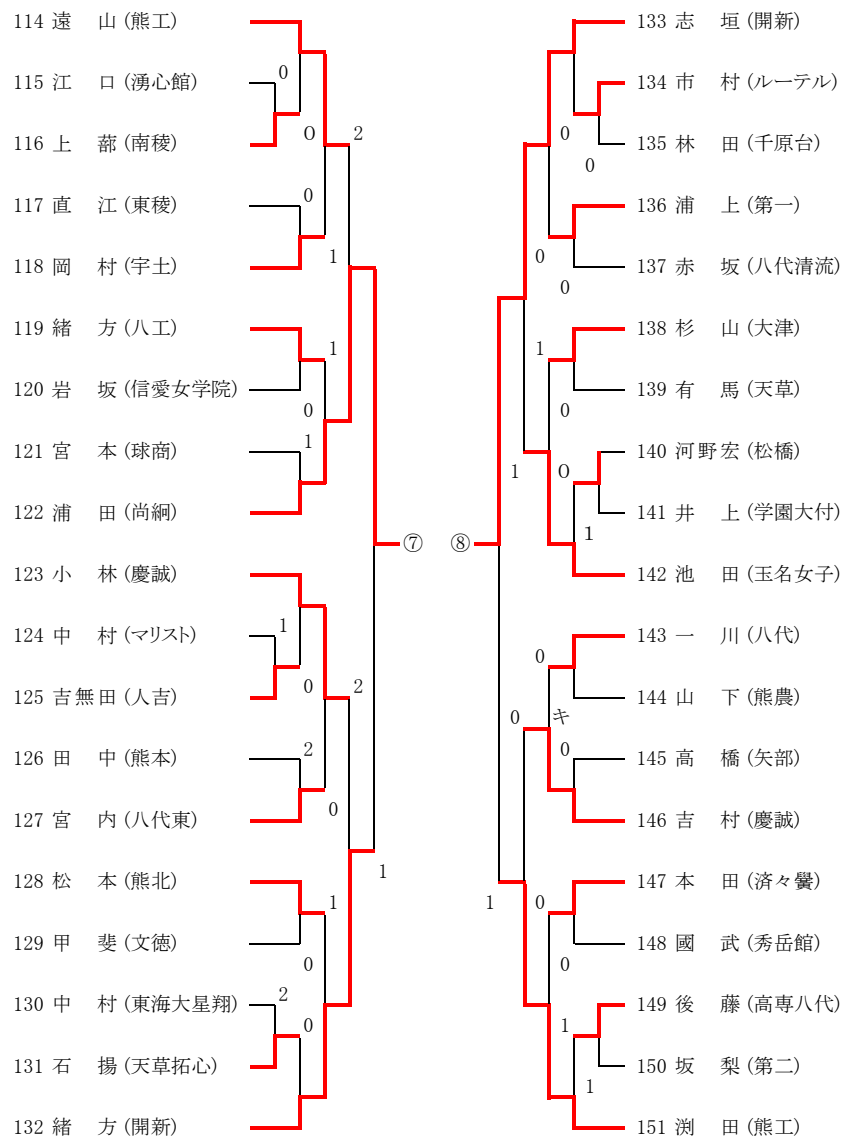
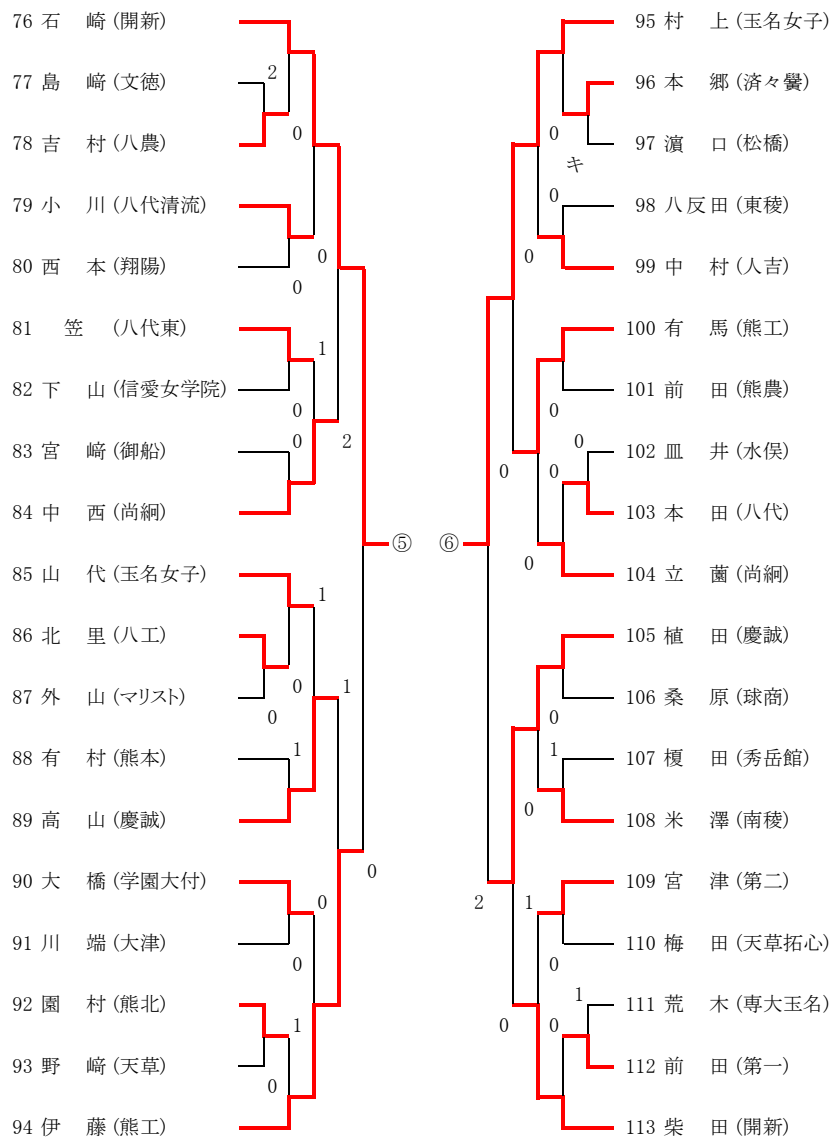

男子ダブルス(1)

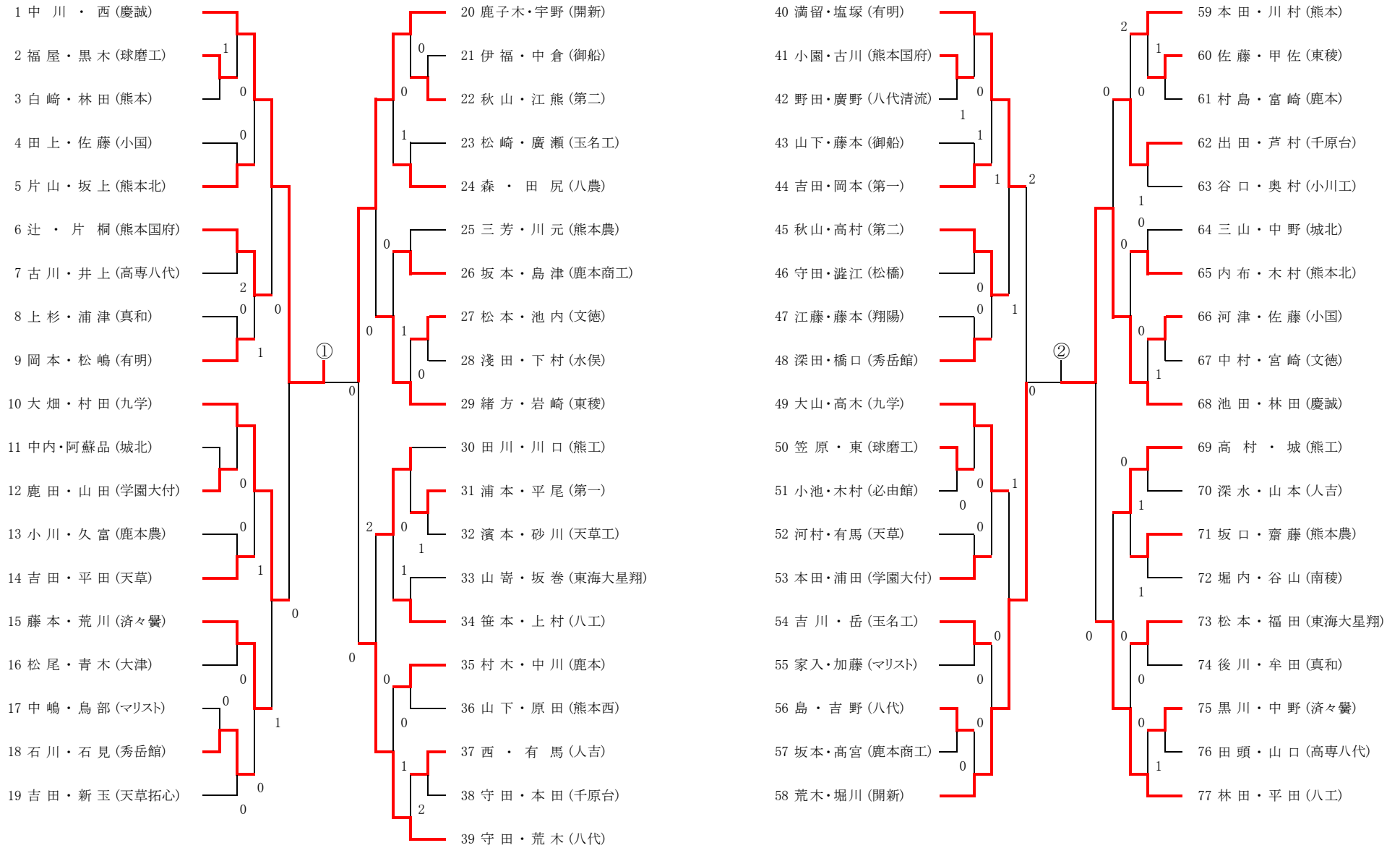

平成29年度熊本県高等学校総合体育大会卓球競技  
平成29年6月2日(金)～  
天草市民センター体育館

男子ダブルス(2)

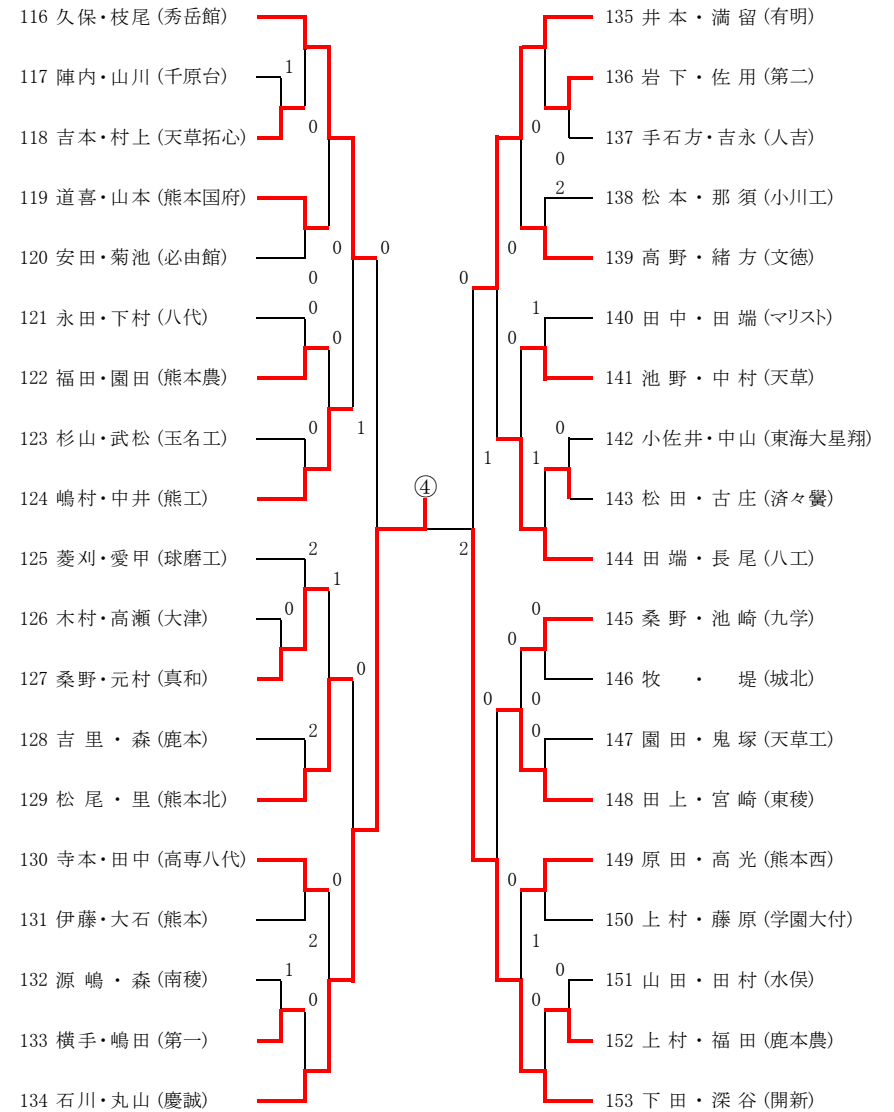
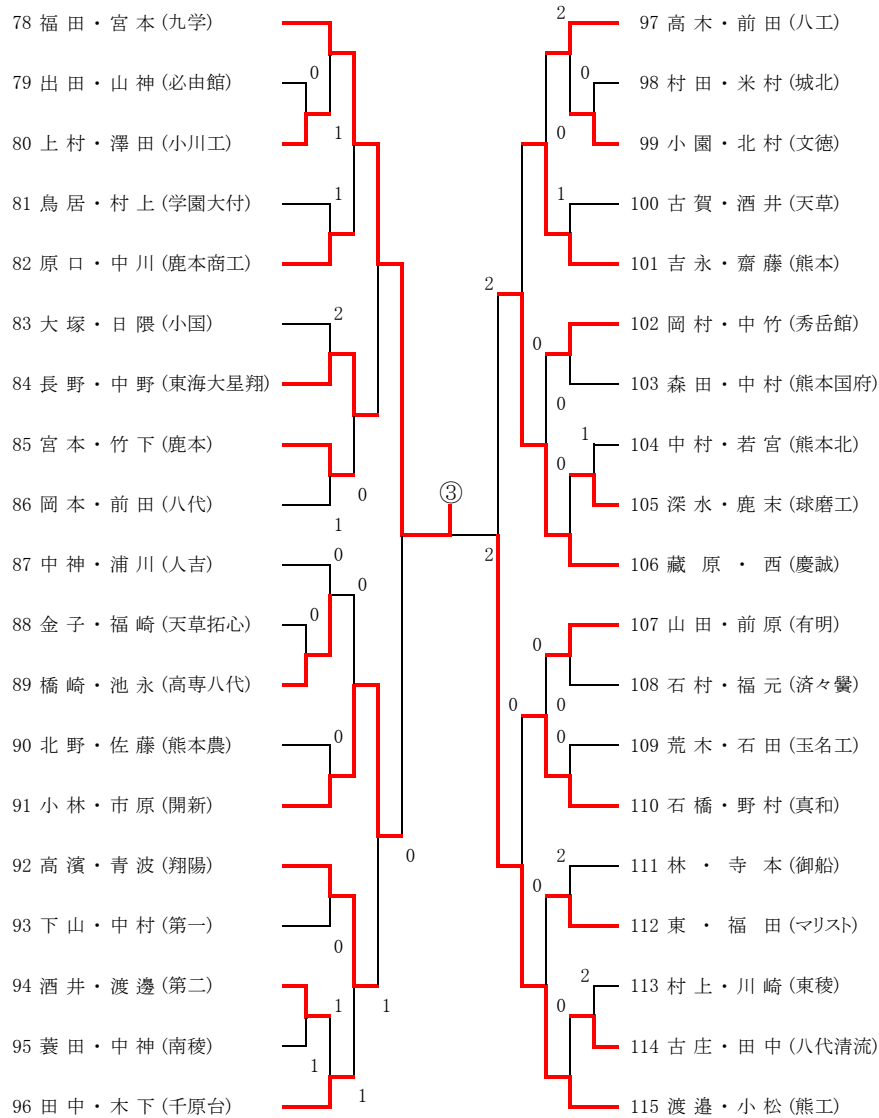

女子ダブルス

